

COCINAS DE METAL

MINI & COMPACTA



www.stengel-steelconcept.com

ACERO EN UN DISEÑO AGRADABLE Y FUNCIONAL - MINI COCINAS METÁLICAS



Rev 04.24

stengel
COCINAS

Puede descargar nuestro catálogo de minicocinas, información general de nuestros productos, fichas técnicas e instrucciones de funcionamiento de nuestros electrodomésticos aquí:

www.stengel-steelconcept.com



Imagen: MPMOS120 con armarios de pared en color arena

stengel
COCINAS

CONTENIDO



Encontrará nuestras CGC en:
www.stengel-steelconcept.com

EN GENERAL	04	
Stengel Mini cocina - las ventajas	04	
Stengel Mini cocina - la comparación	06	
MINI COCINA PREMIUMLINE MP	08	
100/110 cm ancho	16	
120 cm ancho	18	
150 cm ancho	20	
160 cm ancho	24	
170 cm ancho	26	
180 cm ancho	28	
MINI COCINA KITCHENLINE MK	30	
90 cm ancho	36	
100 cm ancho	36	
120 cm ancho	38	
150 cm ancho	40	
MINI COCINA EASYLINE ME	42	
100 cm ancho	44	
120 cm ancho	45	
STUDIOLINE SL	46	
Studioline SLD - H2060	50	
Studioline SLD - H2220	50	
Studioline SLDH con campana extractora	52	
COCINA ARMARIO SKM	54	
Modelo básico	56	
Accesorios	58	
Alacenas	59	
ARMARIOS/ARMARIOS ALTOS	60	
Armarios de pared HS-H560	62	
Armarios de pared HS-H720	64	
Armarios de pared con electrodomésticos	66	
Armarios altos HO 60	70	
Armarios altos con horno HOB 60	70	
ACCESORIOS / ELECTRODOMÉSTICOS	72	
Estante de pared	72	
Barra distanciadora	74	
Paredes laterales y posteriores	75	
Accesorios y grifos	76	
Electrodomésticos	78	
INFORMACIÓN ADICIONAL	82	
Proyectos y planes de construcción	82	
Stengel Steel Concept & Stengel GmbH	86	
Entrega / Embalaje de envío / Asociados	88	
Diagrama general de conexión	90	

En general

Premiumline MP

Kitchenline MK

Easyline ME

Studioline SL

Cocina Armario

Armarios

Accesorios / Electro

Informaciones

STENGEL MINI COCINA

LAS VENTAJAS

Creemos que una **cocina**, sin importar su tamaño, simplemente debe poder adaptarse a cualquier lugar.

Si dispone de poco espacio - ya sea en su casa, en el despacho o en el taller, en el consultorio o en el laboratorio-, tenemos para Vd. la minicocina ideal.

Nuestras **mini cocinas** se adaptan perfectamente a todas sus necesidades y deseos. Se entregan en todos los modelos montadas y listas para su conexión.

Mini cocinas de metal y sus ventajas:

Empleamos únicamente chapa de acero y acero inoxidable de procedencia europea.

Pintura en polvo

Las **cocinas Stengel** cuentan con piezas pintadas en polvo fabricadas en nuestras propias instalaciones modernas de pintura en polvo. La pintura aumenta notablemente la resistencia de las superficies en comparación con el barnizado húmedo habitual en el mercado.

Acero inoxidable

En nuestras encimeras, puertas y otros componentes empleamos acero inoxidable 1.4301 (X5CrNi18-10) resistente a la corrosión y a los ácidos, con certificado de resistencia térmica de hasta 600 grados Celsius.

Inoxidables

El acero inoxidable y el metal pintado en polvo de nuestros productos no se oxidan pese al vapor de agua y otros agentes humectantes o climáticos: con un uso normal, el óxido no encontrará ningún resquicio por el que colarse.

Limpieza sencilla

Las **mini cocinas de Stengel** son muy fáciles de limpiar gracias a sus superficies lisas no porosas.

Ecológicas

Como utilizamos acero 100 % reciclable y prescindimos de sustancias nocivas, contribuimos enormemente a su salud y al uso sostenible de los recursos naturales. Contamos con la certificación ecológica DIN EN 14001, como no podría ser de otra manera.

Baja inflamabilidad

Las cocinas de acero nunca se prenden fuego, el acero no es pirofórico ni puede ser pasto de las llamas.

Inodoras

El metal pintado en polvo es inodoro: incluso después de miles de horas de cocina, las cocinas **Stengel** siempre huelen a limpio después de limpiarlas, ya que el material no absorbe olores.

Las ventajas de una cocina de metal de la empresa Stengel respecto a las cocinas de madera son las siguientes:

- ◆ Larga vida útil
- ◆ El material no se deteriora con el tiempo, en comparación con la madera
- ◆ Bajos costes de montaje
- ◆ Instalación sumamente sencilla
- ◆ Diseño atemporal
- ◆ El material no resulta dañado por el efecto del agua (abombamiento de las encimeras)
- ◆ Ahorro de espacio
- ◆ Superficies de fácil cuidado
- ◆ Hygiénico y antibacteriano
- ◆ No inflamable / cumple con la protección contra incendios



Imagen: MPM120A con armarios de pared y armarios altos en color blanco

MODELOS DE COCINA EN COMPARACIÓN

El ámbito de uso de nuestras **mini cocinas y cocinas compactas** es muy amplio. No se emplea la misma cocina en un contenedor de obra que en un apartamento vacacional. Por ello, ofrecemos diferentes líneas de modelos con precios, equipamiento y apariencia/diseño muy variados.

MINI COCINA ME EASYLINE:

Características especiales:

- ◆ Estructura baja de metal con recubrimiento en polvo, frontales rellenos de doble pared
- ◆ Nevera con congelador de 2 *, ancho de 48cm
- ◆ Anchos de 100 y 120 cm
- ◆ Encimera estándar con aperturas de ventilación superior, con fregadero integrado, placas de cocción eléctricas e interruptores delanteros
- ◆ Zona de cocción: placas eléctricas o sin cocción
- ◆ Estructura baja sin tiradores, puertas con sistema de apertura de toque a presión
- ◆ Posibilidad de estanterías como accesorio
- ◆ Color estándar blanco
- ◆ Se da una diferencia leve del color entre la nevera y la subestructura de la puerta



MINI COCINA MK KITCHENLINE:

Características adicionales de ME Easyline:

- ◆ Nevera con congelador de 4*, ancho de 50cm
- ◆ Anchos de 90, 100, 120 y 150cm
- ◆ Zona de cocción: placas eléctricas, vitrocerámica o sin cocción
- ◆ Tiradores de metal en el color de la cocina
- ◆ También con microondas o horno (*1)
- ◆ Cinco colores adicionales (*2) - rojo verde manzana, arena, moca y negro burdeos,
- ◆ Para el color blanco: Se da una diferencia leve del color entre la nevera y la subestructura de la puerta



MINI COCINA MP PREMIUMLINE:

Características adicionales de MK Kitchenline:

- ◆ Nevera revestida en metal
- ◆ Anchos de 100, 110, 120, 150, 160, 170 y 180cm
- ◆ Encimera Premium en acero inoxidable, cepillada y pulida, con aperturas de ventilación superior, fregadero integrado, con orificio para el grifo, escurridor y sifón
- ◆ Zona de cocción: vitrocerámica, inducción
- ◆ Tirador moderno en acero inoxidable
- ◆ Cajones con cierre suave (*1)
- ◆ También con microondas con función horno, microondas de 30L, lavavajillas, horno (*1)
- ◆ Tres colores adicionales - gris pizarra, acero inoxidable y turquesa



(*1) Dependiendo del modelo (*2) Variante de color con frontal de nevera revestido de metal

MP PREMIUMLINE MINI COCINA

**FLEXIBLE Y FUNCIONAL -
LA COCINA PERFECTA PARA LOS MÁS EXIGENTES**

Si Vd. le concede gran importancia a las cocinas funcionales y elegantes, debe elegir nuestra **mini cocina Premiumline de Stengel**.

Los modelos Premiumline se convierten en una cocina integral debido a la posibilidad de incorporación de microondas, lavavajillas y horno.

Disponibles en las anchuras 100, 110, 120, 150, 160, 170 y 180 cm. Puede ver todos los modelos en la páginas siguientes.

Consulte las siguientes páginas para ver todos los modelos.





Imagen: MPMOS180 A con HSPL60 y HSPL120

MP PREMIUMLINE EN COLOR

ALEGRE JUEGO DE COLORES

Haga que su espacio parezca más alegre y acogedor y elija una minicocina en un color que se adapte a su personalidad y estilo de interiorismo.

Puede expresar su estilo y gusto personal con la alegre selección de colores de nuestras cocinas Stengel.

Cree su propio espacio único e individual con una cocina Stengel en los colores arena, verde, moca, rojo, negro o turquesa....



GRIS PIZARRA



MOCA



ACERO INOXIDABLE



Imagen: MPGS160 con 2xHSP50 y HSMW60 en color gris pizarra



TURQUESA



NEGRO



MANZANA VERDE



BLANCO



ROJO BURDEOS



ARENA

VARIANTES DE MODELOS

MINI COCINA MP PREMIUMLINE



MP 100
véase página 17



MPGS 110
véase página 17



MPGS 120
véase página 19



MP 100 S
véase página 17



MP 120
véase página 19



MPMOS 120
véase página 19



MPM 100
véase página 17



MP 120 A
véase página 19



MP 150
véase página 20



MP 110 S
véase página 17



MPM 120 A
véase página 19



MPM 150
véase página 21

MP PREMIUMLINE



MPMOS 150
véase página 21



MPB 150
véase página 21



MPGS 160
véase página 25



MPS4 150
véase página 21



MP 160
véase página 24



MPGSM 160
véase página 25



MPGS 150
véase página 21



MPM 160
véase página 24



MPGMS3 160
véase página 25



MPGSM 150
véase página 21



MPMOS 160
véase página 25



MPGG 160
véase página 25

VARIANTES DE MODELOS

MINI COCINA MP PREMIUMLINE



MPB 160
véase página 25



MPGSMOS 170
véase página 27



MPB 170
véase página 27



MP 170
véase página 26



MPGS 170
véase página 27



MP 180 A
véase página 28



MPM 170
véase página 26



MPGSM 170
véase página 27



MPM 180 A
véase página 28



MPMOS 170
véase página 27



MPGG 170
véase página 27



MPMOS 180 A
véase página 29



MPGSMOS 180
véase página 29



MPB 180 A
véase página 29



MPGS 180 A
véase página 29



MPGSM 180 A
véase página 29



MPGG 180 A
véase página 29

MP
PREMIUMLINE

Paleta de colores Premiumline

Acero inoxidable

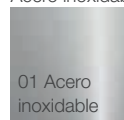

01 Acero
inoxidable

Capa de pintura en polvo brillante

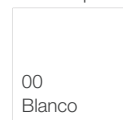

00
Blanco

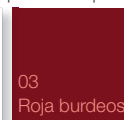

03
Roja burdeos

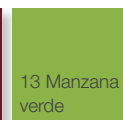

13 Manzana
verde

Capa de pintura en polvo mate

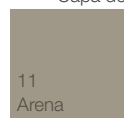

11
Arena

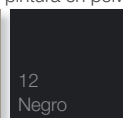

12
Negro

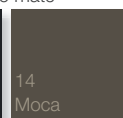

14
Moca

Pintura estructurada



15
Gris pizarra

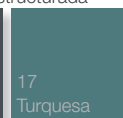

17
Turquesa



Imagen: MPM 100 S - con zona de cocción

MINI COCINA PREMIUMLINE 100-110CM MP 100 - 110

- ♦ Frigorífico, congelador 4* (estándar) o sin frigorífico(*)
- ♦ Tapa de acero inoxidable Premium cepillada y pulida, fregadero integrado Line 60 que incluye un conjunto de desagüe y sifón, orificio para grifo, con zona de cocción por vitrocerámica, inducción o sin cocción
- ♦ Base de metal, modelo blanco con pintura en polvo, sin pared posterior, cajón con cierre suave Softclose
- ♦ Frontes Premium de pared doble rellenos, con capa de pintura en polvo, asas de barra de acero inoxidable mate
- ♦ Nevera con frontal en metal y en el color de la cocina
- ♦ Altura de trabajo 89 cm
- ♦ Completa con todos los electrodomésticos detallados
- ♦ Disponible en nueve colores diferentes
- ♦ Montada y lista para conectar

Modelos de encimera



Zona de cocción de vitrocerámica y de inducción



Encimera sin cocción

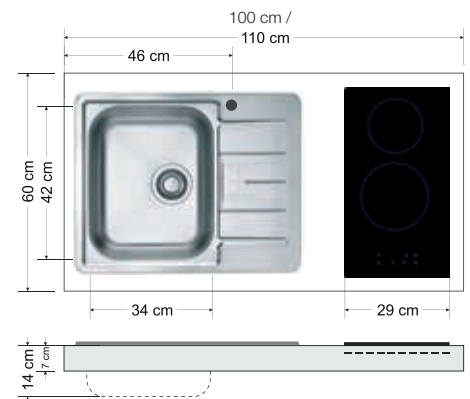

Paleta de colores Premiumline

Acero inoxidable

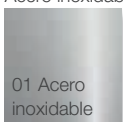

Capa de pintura en polvo brillante

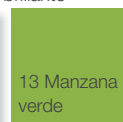
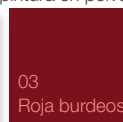
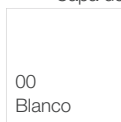

Capa de pintura en polvo mate

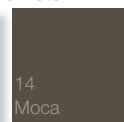
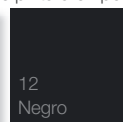
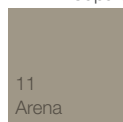

Pintura estructurada

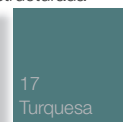
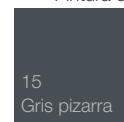

n° de artículo	Color	Zona de cocción	Fregadero
10100 000631 - XX	vitrocerámica	derecha	derecha
10100 000641 - XX	vitrocerámica	izquierda	izquierda
10100 000651 - XX	sin	derecha	derecha
10100 000661 - XX	sin	izquierda	izquierda
10100 000671 - XX	inducción	derecha	derecha
10100 000681 - XX	inducción	izquierda	izquierda

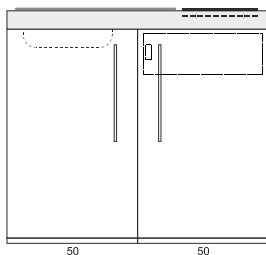

MP 100

frigorífico

dimensiones: 100 x 60 x 89 cm (An x Fo x Al)

n° de artículo	Color	Zona de cocción	Fregadero
10100 100631 - XX	vitrocerámica	derecha	derecha
10100 100641 - XX	vitrocerámica	izquierda	izquierda
10100 100651 - XX	sin	derecha	derecha
10100 100661 - XX	sin	izquierda	izquierda
10100 100671 - XX	inducción	derecha	derecha
10100 100681 - XX	inducción	izquierda	izquierda

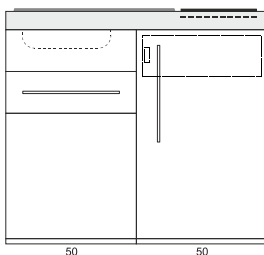

MP 100 S

frigorífico

un cajón

puerta en la subestructura de fregadero
con cierre por toque

dimensiones: 100 x 60 x 89 cm (An x Fo x Al)

n° de artículo	Color	Zona de cocción	Fregadero
10100 010631 - XX	vitrocerámica	derecha	derecha
10100 010641 - XX	vitrocerámica	izquierda	izquierda
10100 010651 - XX	sin	derecha	derecha
10100 010661 - XX	sin	izquierda	izquierda
10100 010671 - XX	inducción	derecha	derecha
10100 010681 - XX	inducción	izquierda	izquierda

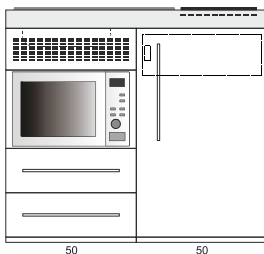

MPM 100

microondas 20l

frigorífico

dos cajones

dimensiones: 100 x 60 x 89 cm (An x Fo x Al)

n° de artículo	Color	Zona de cocción	Fregadero
10110 102631 - XX	vitrocerámica	derecha	derecha
10110 102641 - XX	vitrocerámica	izquierda	izquierda
10110 102651 - XX	sin	derecha	derecha
10110 102661 - XX	sin	izquierda	izquierda
10110 102671 - XX	inducción	derecha	derecha
10110 102681 - XX	inducción	izquierda	izquierda

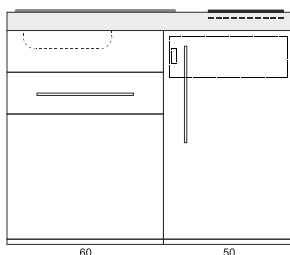

MP 110 S

frigorífico

un cajón

puerta en la subestructura de fregadero
con cierre por toque

dimensiones: 110 x 60 x 89 cm (An x Fo x Al)

n° de artículo	Color	Zona de cocción	Fregadero
10110 680631 - XX	vitrocerámica	derecha	derecha
10110 680641 - XX	vitrocerámica	izquierda	izquierda
10110 680651 - XX	sin	derecha	derecha
10110 680661 - XX	sin	izquierda	izquierda
10110 680671 - XX	inducción	derecha	derecha
10110 680681 - XX	inducción	izquierda	izquierda

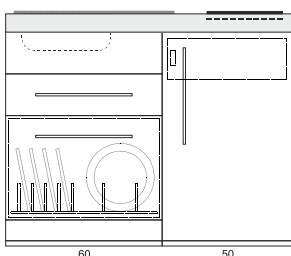

MPGS 110

lavavajillas

frigorífico

un cajón

dimensiones: 110 x 60 x 89 cm (An x Fo x Al)



Imagen: MPM 120 A - con zona de cocción

MINI COCINA PREMIUMLINE 120CM MP 120

- ♦ Frigorífico, congelador 4* (estándar) o sin frigorífico(*)
- ♦ Tapa de acero inoxidable Premium cepillada y pulida, fregadero integrado Line 60 que incluye un conjunto de desagüe y sifón, orificio para grifo, con zona de cocción por vitrocerámica, inducción o sin cocción
- ♦ Base de metal, modelo blanco con pintura en polvo, sin pared posterior, cajón con cierre suave Softclose
- ♦ Frontes Premium de pared doble rellenos, con capa de pintura en polvo, asas de barra de acero inoxidable mate
- ♦ Nevera con frontal en metal y en el color de la cocina
- ♦ Altura de trabajo 89 cm
- ♦ Completa con todos los electrodomésticos detallados
- ♦ Disponible en nueve colores diferentes
- ♦ Montada y lista para conectar

Modelos de encimera



Zona de cocción de vitrocerámica y de inducción



Encimera sin cocción

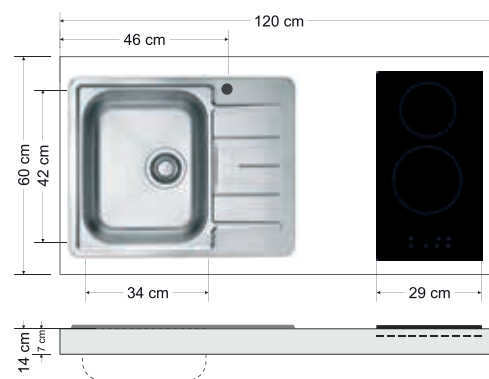

Paleta de colores Premiumline

Acero inoxidable

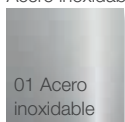

Capa de pintura en polvo brillante

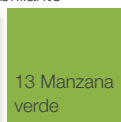
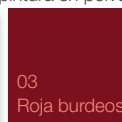
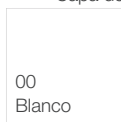

Capa de pintura en polvo mate

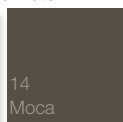
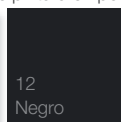
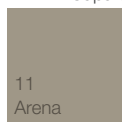

Pintura estructurada

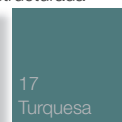

n° de artículo	Color	Zona de cocción	Fregadero
10120 001631 - XX		vitrocerámica	derecha
10120 001641 - XX		vitrocerámica	izquierda
10120 001651 - XX		sin	derecha
10120 001661 - XX		sin	izquierda
10120 001671 - XX		inducción	derecha
10120 001681 - XX		inducción	izquierda



MP 120

frigorífico
2 puertas subestructura 50/20cm

dimensiones: 120 x 60 x 89 cm (An x Fo x Al)

n° de artículo	Color	Zona de cocción	Fregadero
10120 102631 - XX		vitrocerámica	derecha
10120 102641 - XX		vitrocerámica	izquierda
10120 102651 - XX		sin	derecha
10120 102661 - XX		sin	izquierda
10120 102671 - XX		inducción	derecha
10120 102681 - XX		inducción	izquierda

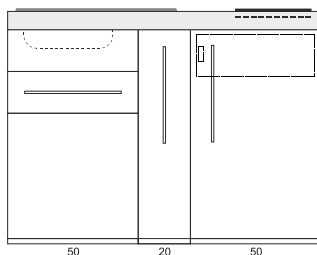

MP 120 A

frigorífico
corredera de 20 cm con dos bandejas
puerta en la subestructura de fregadero
con cierre por toque
un cajón
dimensiones: 120 x 60 x 89 cm (An x Fo x Al)

n° de artículo	Color	Zona de cocción	Fregadero
10120 012631 - XX		vitrocerámica	derecha
10120 012641 - XX		vitrocerámica	izquierda
10120 012651 - XX		sin	derecha
10120 012661 - XX		sin	izquierda
10120 012671 - XX		inducción	derecha
10120 012681 - XX		inducción	izquierda

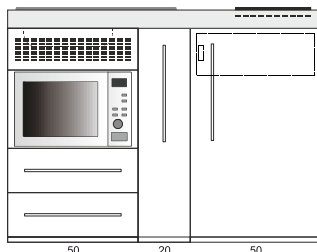

MPM 120 A

microondas 20 l
frigorífico
corredera de 20 cm con dos bandejas
dos cajones
dimensiones: 120 x 60 x 89 cm (An x Fo x Al)

n° de artículo	Color	Zona de cocción	Fregadero
10120 390631 - XX		vitrocerámica	derecha
10120 390641 - XX		vitrocerámica	izquierda
10120 390651 - XX		sin	derecha
10120 390661 - XX		sin	izquierda
10120 390671 - XX		inducción	derecha
10120 390681 - XX		inducción	izquierda

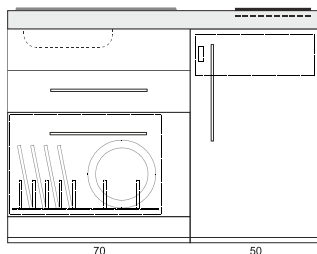

MPGS 120

lavavajillas
frigorífico
un cajón
dimensiones: 120 x 60 x 89 cm (An x Fo x Al)

n° de artículo	Color	Zona de cocción	Fregadero
10120 800631 - XX		vitrocerámica	derecha
10120 800641 - XX		vitrocerámica	izquierda
10120 800651 - XX		sin	derecha
10120 800661 - XX		sin	izquierda
10120 800671 - XX		inducción	derecha
10120 800681 - XX		inducción	izquierda

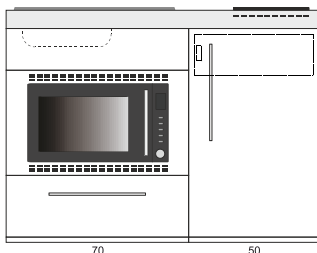

MPMOS 120

microondas de 30litros combinado
frigorífico
un cajón
dimensiones: 120 x 60 x 89 cm (An x Fo x Al)



Imagen: MPMOS 150 - con zona de cocción

MINI COCINA PREMIUMLINE 150CM MP 150

- ◆ Frigorífico, congelador 4* (estándar) o sin frigorífico(*)
- ◆ Tapa de acero inoxidable Premium cepillada y pulida, fregadero integrado Line 60 que incluye un conjunto de desagüe y sifón, orificio para grifo, con zona de cocción por vitrocerámica, inducción o sin cocción
- ◆ Base de metal, modelo blanco con pintura en polvo, sin pared posterior, cajón con cierre suave Softclose
- ◆ Frontes Premium de pared doble rellenos, con capa de pintura en polvo, asas de barra de acero inoxidable mate
- ◆ Nevera con frontal en metal y en el color de la cocina
- ◆ Altura de trabajo 89 cm
- ◆ Completa con todos los electrodomésticos detallados
- ◆ Disponible en nueve colores diferentes
- ◆ Montada y lista para conectar

Modelos de encimera



Zona de cocción de vitrocerámica y de inducción



Encimera sin cocción

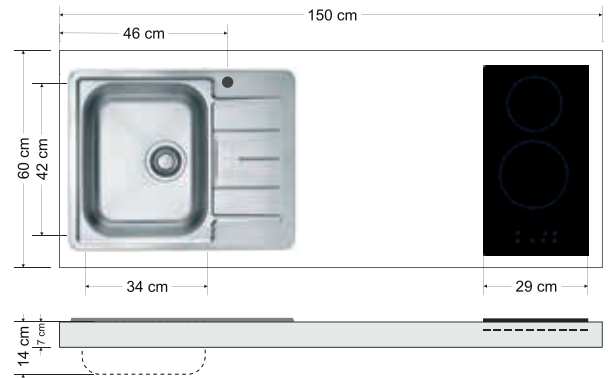

Paleta de colores Premiumline

Acero inoxidable

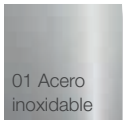

Capa de pintura en polvo brillante

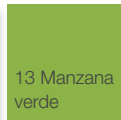
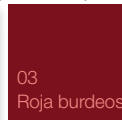
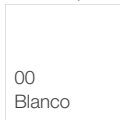

Capa de pintura en polvo mate

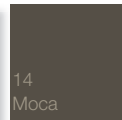
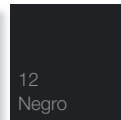
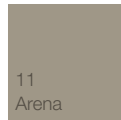

Pintura estructurada

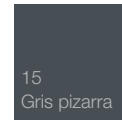

n° de artículo	Color	Zona de cocción	Fregadero
10150 100631 - XX		vitrocerámica	derecha
10150 100641 - XX		vitrocerámica	izquierda
10150 100651 - XX		sin	derecha
10150 100661 - XX		sin	izquierda
10150 100671 - XX		inducción	derecha
10150 100681 - XX		inducción	izquierda

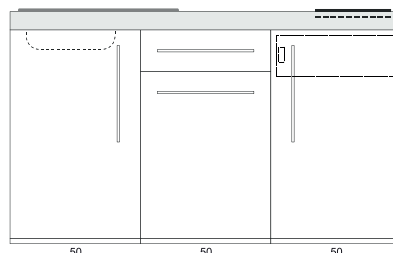

MP 150

frigorífico
un cajón

dimensiones: 150 x 60 x 89 cm (An x Fo x Al)

n° de artículo	Color	Zona de cocción	Fregadero
10150 004631 - XX	vitrocerámica	derecha	derecha
10150 004641 - XX	vitrocerámica	izquierda	izquierda
10150 004651 - XX	sin	derecha	derecha
10150 004661 - XX	sin	izquierda	izquierda
10150 004671 - XX	inducción	derecha	derecha
10150 004681 - XX	inducción	izquierda	izquierda

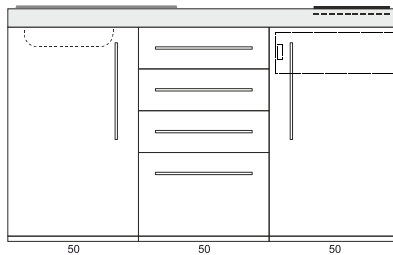

MPS4 150

frigorífico
cuatro cajones

dimensiones: 150 x 60 x 89 cm (An x Fo x Al)

n° de artículo	Color	Zona de cocción	Fregadero
10150 010631 - XX	vitrocerámica	derecha	derecha
10150 010641 - XX	vitrocerámica	izquierda	izquierda
10150 010651 - XX	sin	derecha	derecha
10150 010661 - XX	sin	izquierda	izquierda
10150 010671 - XX	inducción	derecha	derecha
10150 010681 - XX	inducción	izquierda	izquierda

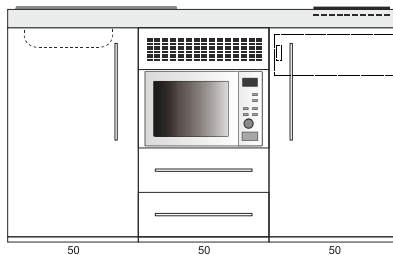

MPM 150

microondas 20l
frigorífico
dos cajones

dimensiones: 150 x 60 x 89 cm (An x Fo x Al)

n° de artículo	Color	Zona de cocción	Fregadero
10150 809631 - XX	vitrocerámica	derecha	derecha
10150 809641 - XX	vitrocerámica	izquierda	izquierda
10150 809651 - XX	sin	derecha	derecha
10150 809661 - XX	sin	izquierda	izquierda
10150 809671 - XX	inducción	derecha	derecha
10150 809681 - XX	inducción	izquierda	izquierda

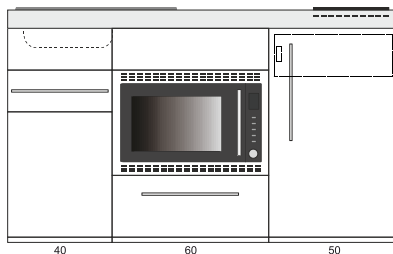

MPMOS 150

microondas de 30litros combinado
frigorífico
puerta en la subestructura de fregadero
con cierre por toque
dos cajones

dimensiones: 150 x 60 x 89 cm (An x Fo x Al)

n° de artículo	Color	Zona de cocción	Fregadero
10150 680631 - XX	vitrocerámica	derecha	derecha
10150 680641 - XX	vitrocerámica	izquierda	izquierda
10150 680651 - XX	sin	derecha	derecha
10150 680661 - XX	sin	izquierda	izquierda
10150 680671 - XX	inducción	derecha	derecha
10150 680681 - XX	inducción	izquierda	izquierda

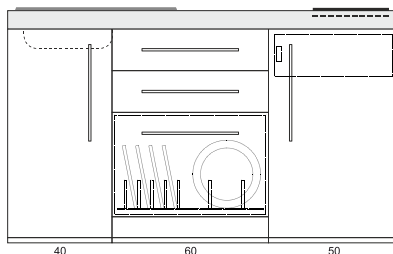

MPGS 150

lavavajillas
frigorífico
dos cajones

dimensiones: 150 x 60 x 89 cm (An x Fo x Al)

n° de artículo	Color	Zona de cocción	Fregadero
10150 781631 - XX	vitrocerámica	derecha	derecha
10150 781641 - XX	vitrocerámica	izquierda	izquierda
10150 781651 - XX	sin	derecha	derecha
10150 781661 - XX	sin	izquierda	izquierda
10150 781671 - XX	inducción	derecha	derecha
10150 781681 - XX	inducción	izquierda	izquierda

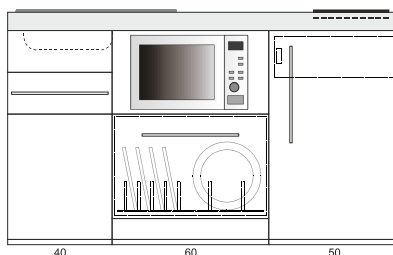

MPGSM 150

lavavajillas / microondas 20 l
frigorífico

puerta en la subestructura de fregadero
con cierre por toque
un cajón

dimensiones: 150 x 60 x 89 cm (An x Fo x Al)

n° de artículo	Color	Zona de cocción	Fregadero
10150 106631 - XX	vitrocerámica	derecha	derecha
10150 106641 - XX	vitrocerámica	izquierda	izquierda
10150 106651 - XX	sin	derecha	derecha
10150 106661 - XX	sin	izquierda	izquierda
10150 106671 - XX	inducción	derecha	derecha
10150 106681 - XX	inducción	izquierda	izquierda

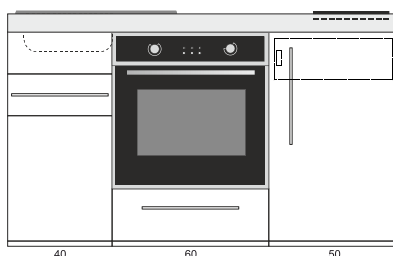

MPB 150

horno
frigorífico
puerta en la subestructura de fregadero
con cierre por toque
dos cajones

dimensiones: 150 x 60 x 89 cm (An x Fo x Al)



Imagen: MPGG160 con armarios en color moca





Imagen: MFGSMS3 160 - con zona de cocción

MINI COCINA PREMIUMLINE 160CM MP 160

- ◆ Frigorífico, congelador 4* (estándar) o sin frigorífico(*)
- ◆ Tapa de acero inoxidable Premium cepillada y pulida, fregadero integrado Line 60 que incluye un conjunto de desagüe y sifón, orificio para grifo, con zona de cocción por vitrocerámica, inducción o sin cocción
- ◆ Base de metal, modelo blanco con pintura en polvo, sin pared posterior, cajón con cierre suave Softclose
- ◆ Frontes Premium de pared doble rellenos, con capa de pintura en polvo, asas de barra de acero inoxidable mate
- ◆ Nevera con frontal en metal y en el color de la cocina
- ◆ Altura de trabajo 89 cm
- ◆ Completa con todos los electrodomésticos detallados
- ◆ Disponible en nueve colores diferentes
- ◆ Montada y lista para conectar

Paleta de colores Premiumline

Acero inoxidable

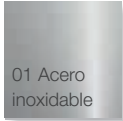

Capa de pintura en polvo brillante

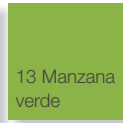
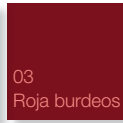
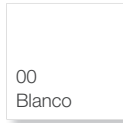

Capa de pintura en polvo mate

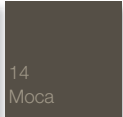
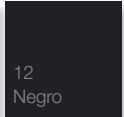
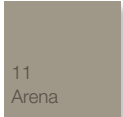

Pintura estructurada

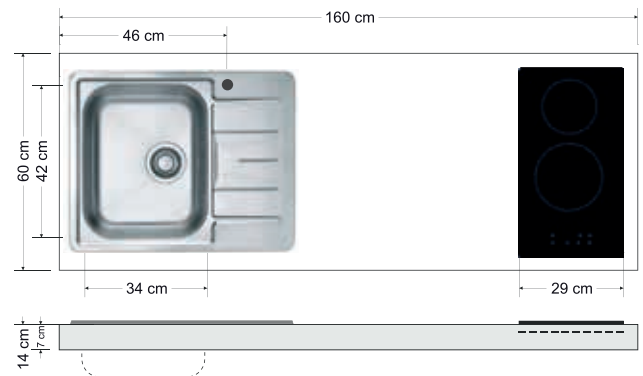
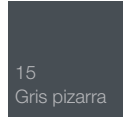

n° de artículo	Color	Zona de cocción	Fregadero
10160 080631 - XX		vitrocerámica	derecha
10160 080641 - XX		vitrocerámica	izquierda
10160 080651 - XX		sin	derecha
10160 080661 - XX		sin	izquierda
10160 080671 - XX		inducción	derecha
10160 080681 - XX		inducción	izquierda

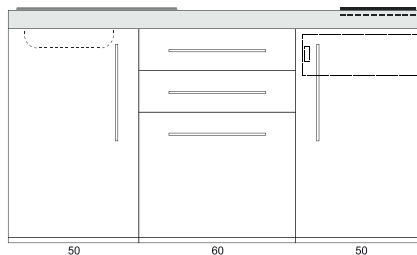

MP 160

frigorífico
dos cajones

dimensiones: 160 x 60 x 89 cm (An x Fo x Al)

n° de artículo	Color	Zona de cocción	Fregadero
10160 030631 - XX		vitrocerámica	derecha
10160 030641 - XX		vitrocerámica	izquierda
10160 030651 - XX		sin	derecha
10160 030661 - XX		sin	izquierda
10160 030671 - XX		inducción	derecha
10160 030681 - XX		inducción	izquierda

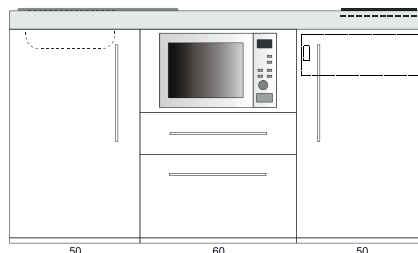

MPM 160

microondas 20l
frigorífico
dos cajones

dimensiones: 160 x 60 x 89 cm (An x Fo x Al)

n° de artículo	Color	Zona de cocción	Fregadero
10160 809631 - XX	vitrocerámica	derecha	derecha
10160 809641 - XX	vitrocerámica	izquierda	izquierda
10160 809651 - XX	sin	derecha	derecha
10160 809661 - XX	sin	izquierda	izquierda
10160 809671 - XX	inducción	derecha	derecha
10160 809681 - XX	inducción	izquierda	izquierda

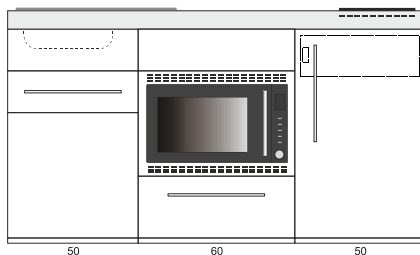

MPMOS 160

microondas de 30litros combinado
 frigorífico
 puerta en la subestructura de fregadero
 con cierre por toque
 dos cajones
 dimensiones: 160 x 60 x 89 cm (An x Fo x Al)

n° de artículo	Color	Zona de cocción	Fregadero
10160 680631 - XX	vitrocerámica	derecha	derecha
10160 680641 - XX	vitrocerámica	izquierda	izquierda
10160 680651 - XX	sin	derecha	derecha
10160 680661 - XX	sin	izquierda	izquierda
10160 680671 - XX	inducción	derecha	derecha
10160 680681 - XX	inducción	izquierda	izquierda

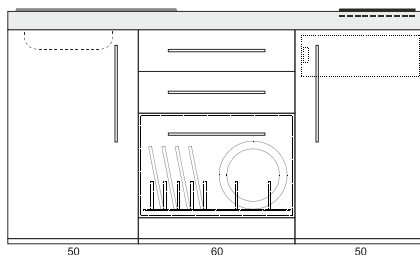

MPGS 160

lavavajillas
 frigorífico
 dos cajones
 dimensiones: 160 x 60 x 89 cm (An x Fo x Al)

n° de artículo	Color	Zona de cocción	Fregadero
10160 781631 - XX	vitrocerámica	derecha	derecha
10160 781641 - XX	vitrocerámica	izquierda	izquierda
10160 781651 - XX	sin	derecha	derecha
10160 781661 - XX	sin	izquierda	izquierda
10160 781671 - XX	inducción	derecha	derecha
10160 781681 - XX	inducción	izquierda	izquierda

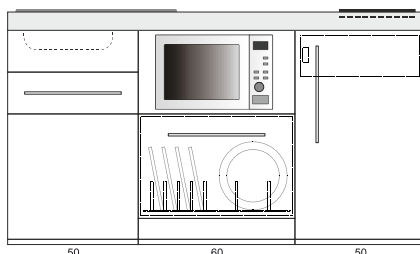

MPGSM 160

lavavajillas
 microondas 20l / frigorífico
 puerta en la subestructura de fregadero
 con cierre por toque
 un cajón
 dimensiones: 160 x 60 x 89 cm (An x Fo x Al)

n° de artículo	Color	Zona de cocción	Fregadero
10160 783631 - XX	vitrocerámica	derecha	derecha
10160 783641 - XX	vitrocerámica	izquierda	izquierda
10160 783651 - XX	sin	derecha	derecha
10160 783661 - XX	sin	izquierda	izquierda
10160 783671 - XX	inducción	derecha	derecha
10160 783681 - XX	inducción	izquierda	izquierda

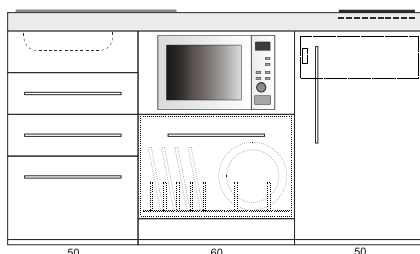

MPGSMS3 160

lavavajillas
 microondas 20 l
 frigorífico
 tres cajones
 dimensiones: 160 x 60 x 89 cm (An x Fo x Al)

n° de artículo	Color	Zona de cocción	Fregadero
10160 150631 - XX	vitrocerámica	derecha	derecha
10160 150641 - XX	vitrocerámica	izquierda	izquierda
10160 150651 - XX	sin	derecha	derecha
10160 150661 - XX	sin	izquierda	izquierda
10160 150671 - XX	inducción	derecha	derecha
10160 150681 - XX	inducción	izquierda	izquierda

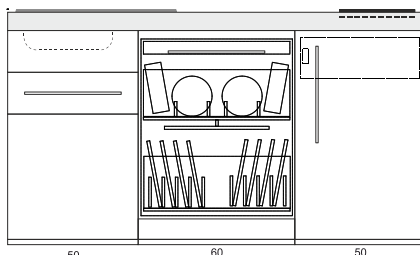

MPGG 160

lavavajillas grande . 15 cubiertos
 frigorífico
 puerta en la subestructura de fregadero
 con cierre por toque
 un cajón
 dimensiones: 160 x 60 x 89 cm (An x Fo x Al)

n° de artículo	Color	Zona de cocción	Fregadero
10160 106631 - XX	vitrocerámica	derecha	derecha
10160 106641 - XX	vitrocerámica	izquierda	izquierda
10160 106651 - XX	sin	derecha	derecha
10160 106661 - XX	sin	izquierda	izquierda
10160 106671 - XX	inducción	derecha	derecha
10160 106681 - XX	inducción	izquierda	izquierda

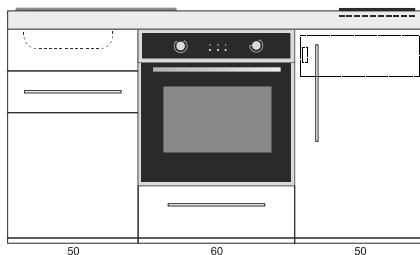

MPB 160

horno
 frigorífico
 puerta en la subestructura de fregadero
 con cierre por toque
 dos cajones
 dimensiones: 160 x 60 x 89 cm (An x Fo x Al)



Imagen: MPB 170 - con zona de cocción

MINI COCINA PREMIUMLINE 170CM MP 170

- ◆ Frigorífico, congelador 4* (estándar) o sin frigorífico(*)
- ◆ Tapa de acero inoxidable Premium cepillada y pulida, fregadero integrado Line 60 que incluye un conjunto de desagüe y sifón, orificio para grifo, con zona de cocción por vitrocerámica, inducción o sin cocción
- ◆ Base de metal, modelo blanco con pintura en polvo, sin pared posterior, cajón con cierre suave Softclose
- ◆ Frontes Premium de pared doble rellenos, con capa de pintura en polvo, asas de barra de acero inoxidable mate
- ◆ Nevera con frontal en metal y en el color de la cocina
- ◆ Altura de trabajo 89 cm
- ◆ Completa con todos los electrodomésticos detallados
- ◆ Disponible en nueve colores diferentes
- ◆ Montada y lista para conectar

Paleta de colores Premiumline

Acero inoxidable

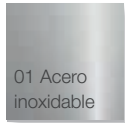

Capa de pintura en polvo brillante

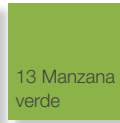
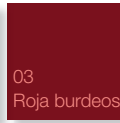
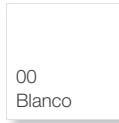

Capa de pintura en polvo mate

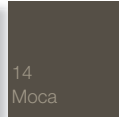
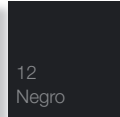
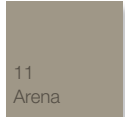

Pintura estructurada

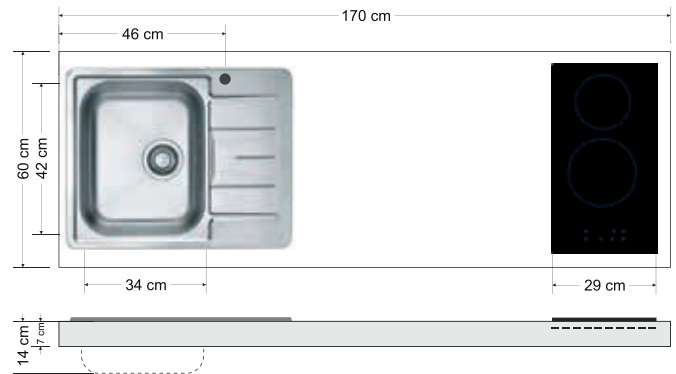
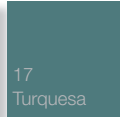
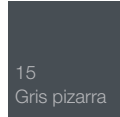

n° de artículo	Color	Zona de cocción	Fregadero
10170 080631 - XX		vitrocerámica	derecha
10170 080641 - XX		vitrocerámica	izquierda
10170 080651 - XX		sin	derecha
10170 080661 - XX		sin	izquierda
10170 080671 - XX		inducción	derecha
10170 080681 - XX		inducción	izquierda

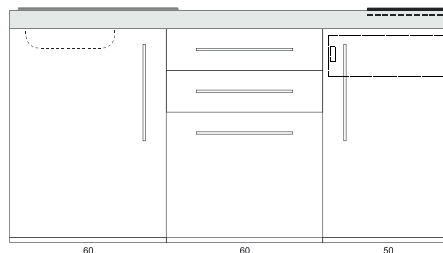

MP 170

frigorífico
dos cajones

dimensiones: 170 x 60 x 89 cm (An x Fo x Al)

n° de artículo	Color	Zona de cocción	Fregadero
10170 030631 - XX		vitrocerámica	derecha
10170 030641 - XX		vitrocerámica	izquierda
10170 030651 - XX		sin	derecha
10170 030661 - XX		sin	izquierda
10170 030671 - XX		inducción	derecha
10170 030681 - XX		inducción	izquierda

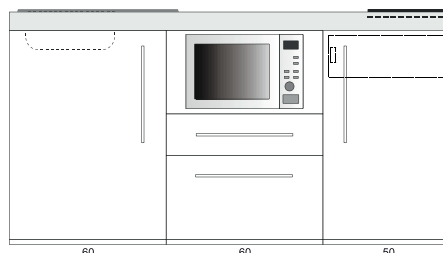

MPM 170

microondas 20l
frigorífico
dos cajones

dimensiones: 170 x 60 x 89 cm (An x Fo x Al)

n° de artículo	Color	Zona de cocción	Fregadero
10170 809631 - XX	vitrocerámica	derecha	derecha
10170 809641 - XX	vitrocerámica	izquierda	izquierda
10170 809651 - XX	sin	derecha	derecha
10170 809661 - XX	sin	izquierda	izquierda
10170 809671 - XX	inducción	derecha	derecha
10170 809681 - XX	inducción	izquierda	izquierda

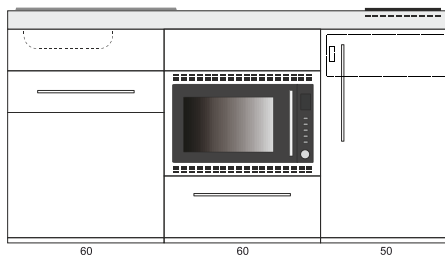

MPMOS 170

microondas de 30litros combinado
 frigorífico
 puerta en la subestructura de fregadero
 con cierre por toque
 dos cajones
 dimensiones: 170 x 60 x 89 cm (An x Fo x Al)

n° de artículo	Color	Zona de cocción	Fregadero
10170 880631 - XX	vitrocerámica	derecha	derecha
10170 880641 - XX	vitrocerámica	izquierda	izquierda
10170 880651 - XX	sin	derecha	derecha
10170 880661 - XX	sin	izquierda	izquierda
10170 880671 - XX	inducción	derecha	derecha
10170 880681 - XX	inducción	izquierda	izquierda

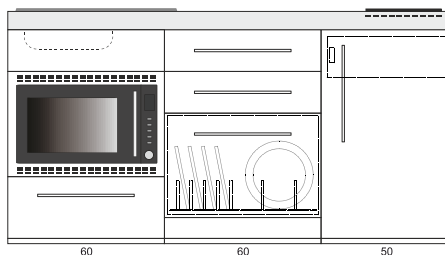

MPGSMOS 170

lavavajillas
 microondas de 30litros combinado
 frigorífico
 tres cajones
 dimensiones: 170 x 60 x 89 cm (An x Fo x Al)

n° de artículo	Color	Zona de cocción	Fregadero
10170 680631 - XX	vitrocerámica	derecha	derecha
10170 680641 - XX	vitrocerámica	izquierda	izquierda
10170 680651 - XX	sin	derecha	derecha
10170 680661 - XX	sin	izquierda	izquierda
10170 680671 - XX	inducción	derecha	derecha
10170 680681 - XX	inducción	izquierda	izquierda

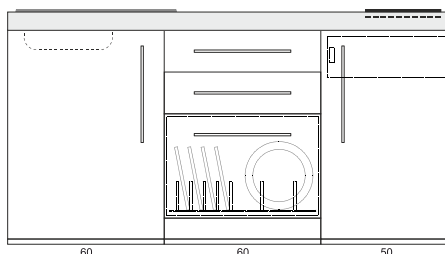

MPGS 170

lavavajillas
 frigorífico
 dos cajones
 dimensiones: 170 x 60 x 89 cm (An x Fo x Al)

n° de artículo	Color	Zona de cocción	Fregadero
10170 781631 - XX	vitrocerámica	derecha	derecha
10170 781641 - XX	vitrocerámica	izquierda	izquierda
10170 781651 - XX	sin	derecha	derecha
10170 781661 - XX	sin	izquierda	izquierda
10170 781671 - XX	inducción	derecha	derecha
10170 781681 - XX	inducción	izquierda	izquierda

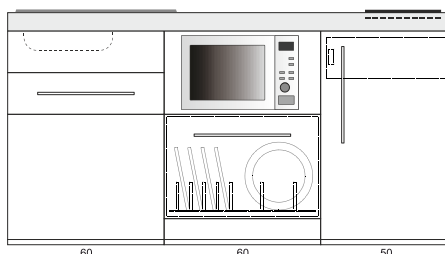

MPGSM 170

lavavajillas
 microondas 20 l / frigorífico
 puerta en la subestructura de fregadero
 con cierre por toque
 un cajón
 dimensiones: 170 x 60 x 89 cm (An x Fo x Al)

n° de artículo	Color	Zona de cocción	Fregadero
10170 150631 - XX	vitrocerámica	derecha	derecha
10170 150641 - XX	vitrocerámica	izquierda	izquierda
10170 150651 - XX	sin	derecha	derecha
10170 150661 - XX	sin	izquierda	izquierda
10170 150671 - XX	inducción	derecha	derecha
10170 150681 - XX	inducción	izquierda	izquierda

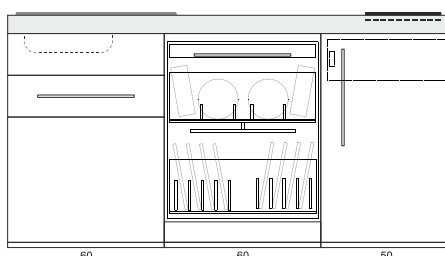

MPGG 170

lavavajillas grande . 15 cubiertos
 frigorífico
 puerta en la subestructura de fregadero
 con cierre por toque
 un cajón
 dimensiones: 170 x 60 x 89 cm (An x Fo x Al)

n° de artículo	Color	Zona de cocción	Fregadero
10170 106631 - XX	vitrocerámica	derecha	derecha
10170 106641 - XX	vitrocerámica	izquierda	izquierda
10170 106651 - XX	sin	derecha	derecha
10170 106661 - XX	sin	izquierda	izquierda
10170 106671 - XX	inducción	derecha	derecha
10170 106681 - XX	inducción	izquierda	izquierda

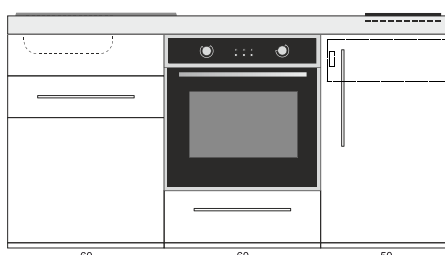

MPB 170

horno
 frigorífico
 puerta en la subestructura de fregadero
 con cierre por toque
 dos cajones
 dimensiones: 170 x 60 x 89 cm (An x Fo x Al)



Imagen: MPM 180 A - con zona de cocción

MINI COCINA PREMIUMLINE 180CM 180CM

- ◆ Frigorífico, congelador 4* (estándar) o sin frigorífico(*)
- ◆ Tapa de acero inoxidable Premium cepillada y pulida, fregadero integrado Line 60 que incluye un conjunto de desagüe y sifón, orificio para grifo, con zona de cocción por vitrocerámica, inducción o sin cocción
- ◆ Base de metal, modelo blanco con pintura en polvo, sin pared posterior, cajón con cierre suave Softclose
- ◆ Frontes Premium de pared doble rellenos, con capa de pintura en polvo, asas de barra de acero inoxidable mate
- ◆ Nevera con frontal en metal y en el color de la cocina
- ◆ Altura de trabajo 89 cm
- ◆ Completa con todos los electrodomésticos detallados
- ◆ Disponible en nueve colores diferentes
- ◆ Montada y lista para conectar

Paleta de colores Premiumline

Acero inoxidable

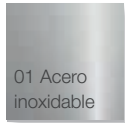

Capa de pintura en polvo brillante

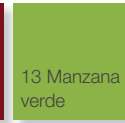
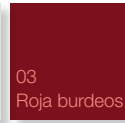
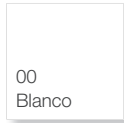

Capa de pintura en polvo mate

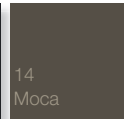
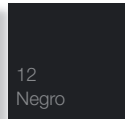
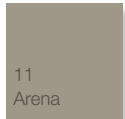

Pintura estructurada

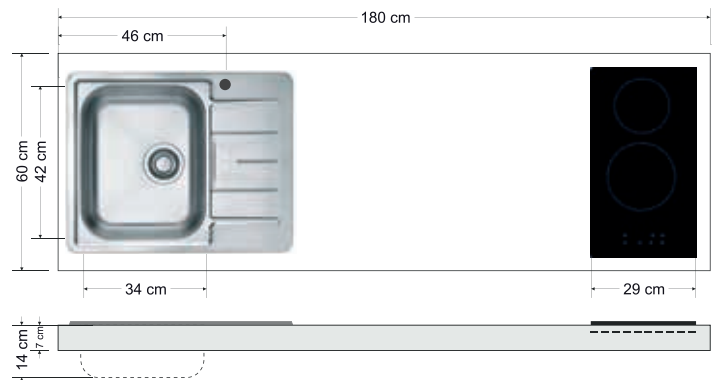
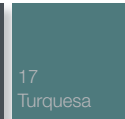
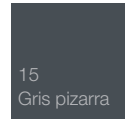

n° de artículo	Color	Zona de cocción	Fregadero
10180 082631 - XX		vitrocerámica	derecha
10180 082641 - XX		vitrocerámica	izquierda
10180 082651 - XX		sin	derecha
10180 082661 - XX		sin	izquierda
10180 082671 - XX		inducción	derecha
10180 082681 - XX		inducción	izquierda

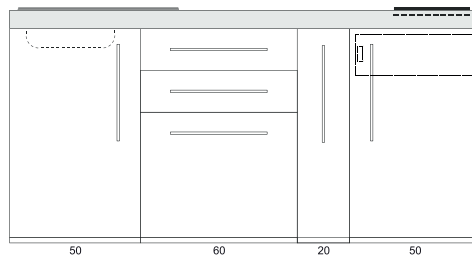

MP 180 A

frigorífico
corredera de 20 cm con dos bandejas
dos cajones

dimensiones: 180 x 60 x 89 cm (An x Fo x Al)

n° de artículo	Color	Zona de cocción	Fregadero
10180 032631 - XX		vitrocerámica	derecha
10180 032641 - XX		vitrocerámica	izquierda
10180 032651 - XX		sin	derecha
10180 032661 - XX		sin	izquierda
10180 032671 - XX		inducción	derecha
10180 032681 - XX		inducción	izquierda

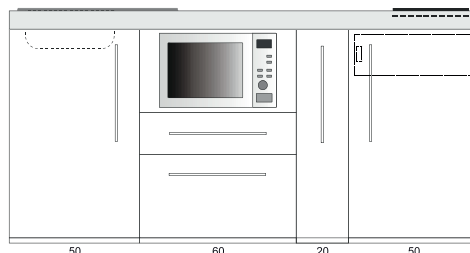

MPM 180 A

microondas 20l
frigorífico
corredera de 20 cm con dos bandejas
dos cajones

dimensiones: 180 x 60 x 89 cm (An x Fo x Al)

n° de artículo	Color	Zona de cocción	Fregadero
10180 809631 - XX	vitrocerámica	derecha	
10180 809641 - XX	vitrocerámica	izquierda	
10180 809651 - XX	sin	derecha	
10180 809661 - XX	sin	izquierda	
10180 809671 - XX	inducción	derecha	
10180 809681 - XX	inducción	izquierda	

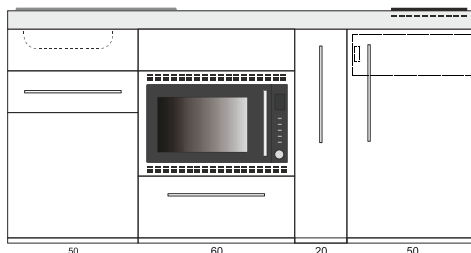

MPMOS 180 A

microondas de 30l combinado
 frigorífico
 corredera de 20 cm con dos bandejas
 puerta en la subestructura de fregadero
 con cierre por toque
 dos cajones
 dimensiones: 180 x 60 x 89 cm (An x Fo x Al)

n° de artículo	Color	Zona de cocción	Fregadero
10180 880631 - XX	vitrocerámica	derecha	
10180 880641 - XX	vitrocerámica	izquierda	
10180 880651 - XX	sin	derecha	
10180 880661 - XX	sin	izquierda	
10180 880671 - XX	inducción	derecha	
10180 880681 - XX	inducción	izquierda	

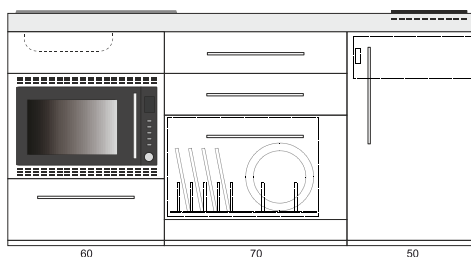

MPGSMOS 180

lavavajillas
 microondas de 30litros combinado
 frigorífico
 tres cajones
 dimensiones: 180 x 60 x 89 cm (An x Fo x Al)

n° de artículo	Color	Zona de cocción	Fregadero
10180 682631 - XX	vitrocerámica	derecha	
10180 682641 - XX	vitrocerámica	izquierda	
10180 682651 - XX	sin	derecha	
10180 682661 - XX	sin	izquierda	
10180 682671 - XX	inducción	derecha	
10180 682681 - XX	inducción	izquierda	

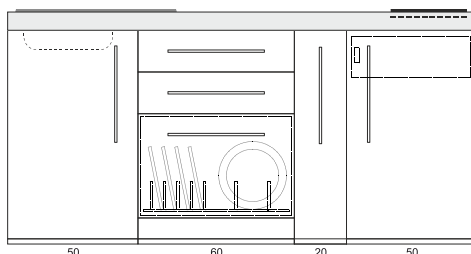

MPGS 180 A

lavavajillas
 frigorífico
 corredera de 20 cm con dos bandejas
 dos cajones
 dimensiones: 180 x 60 x 89 cm (An x Fo x Al)

n° de artículo	Color	Zona de cocción	Fregadero
10180 782631 - XX	vitrocerámica	derecha	
10180 782641 - XX	vitrocerámica	izquierda	
10180 782651 - XX	sin	derecha	
10180 782661 - XX	sin	izquierda	
10180 782671 - XX	inducción	derecha	
10180 782681 - XX	inducción	izquierda	

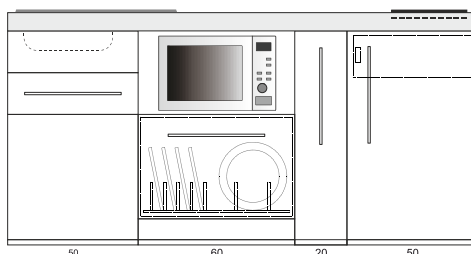

MPGSM 180 A

lavavajillas
 microondas 20 l / frigorífico
 corredera de 20 cm con dos bandejas
 puerta en la subestructura de fregadero
 con cierre por toque
 un cajón
 dimensiones: 180 x 60 x 89 cm (An x Fo x Al)

n° de artículo	Color	Zona de cocción	Fregadero
10180 152631 - XX	vitrocerámica	derecha	
10180 152641 - XX	vitrocerámica	izquierda	
10180 152651 - XX	sin	derecha	
10180 152661 - XX	sin	izquierda	
10180 152671 - XX	inducción	derecha	
10180 152681 - XX	inducción	izquierda	

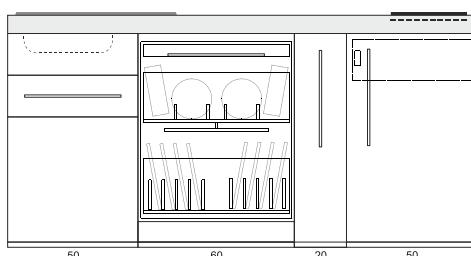

MPGG 180 A

lavavajillas grande . 15 cubiertos
 frigorífico
 puerta en la subestructura de fregadero
 con cierre por toque
 corredera de 20 cm con dos bandejas
 un cajón
 dimensiones: 180 x 60 x 89 cm (An x Fo x Al)

n° de artículo	Color	Zona de cocción	Fregadero
10180 162631 - XX	vitrocerámica	derecha	
10180 162641 - XX	vitrocerámica	izquierda	
10180 162651 - XX	sin	derecha	
10180 162661 - XX	sin	izquierda	
10180 162671 - XX	inducción	derecha	
10180 162681 - XX	inducción	izquierda	

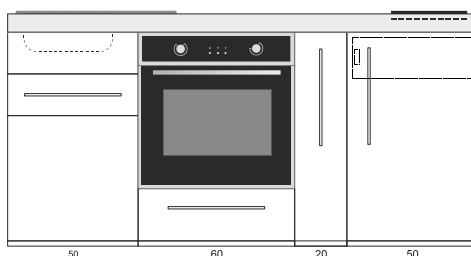

MPB 180 A

horno / frigorífico
 corredera de 20 cm con dos bandejas
 puerta en la subestructura de fregadero
 con cierre por toque
 dos cajones
 dimensiones: 180 x 60 x 89 cm (An x Fo x Al)

MK KITCHENLINE

MINI COCINA

MINI COCINAS PEQUEÑAS PERO DE EXCELENTE CALIDAD. EL MODELO BÁSICO DE NUESTRAS MINICOCINAS ESTÁ FABRICADO EN METAL.

Si le concede mucha importancia a la calidad a un precio bajo, la línea **Kitchenline de Stengel** es su elección óptima. Fregadero, cocina, frigorífico, armarios de almacenaje, microondas y horno: Todo en una **mini cocina** compacta.

La línea **Kitchenline** está fabricada en una chapa de acero con capa de pintura en polvo y posee puertas dobles aislantes. La línea **Kitchenline** puede presentarse en anchos de 90, 100, 120 y 150 cm.

Consulte las siguientes páginas para ver todos los modelos.





Imagen: MKB150 con armarios de pared en color arena

MK KITCHENLINE EN COLOR

¿TE ATRAE LO COLORIDO?

Nuestros colores modernos le brindan la posibilidad de crear estilos o un toque fresco de color con su **mini cocina**.

Dado que todos los lados visibles de nuestra **mini cocina** son en color, esta es un punto destacado de su mobiliario también como solista. El metal y el acero inoxidable pueden crear contrastes decorativos también con respecto a materiales naturales, como la madera.

Queda el dilema de decidir: mate o brillante, verde, moca, negro o rojo...

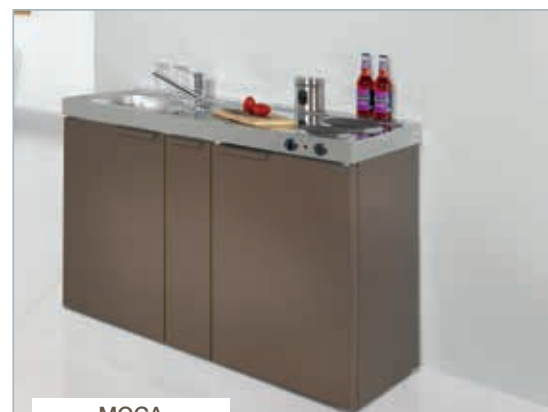

MOCA

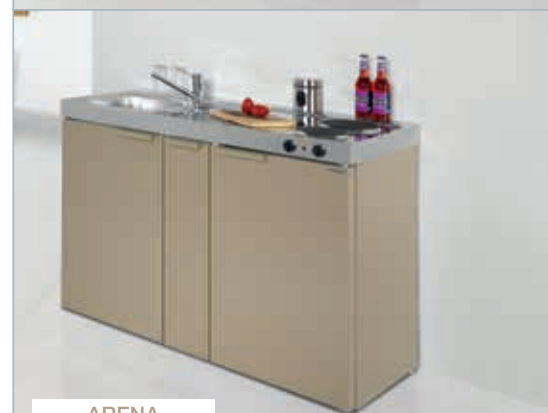

ARENA

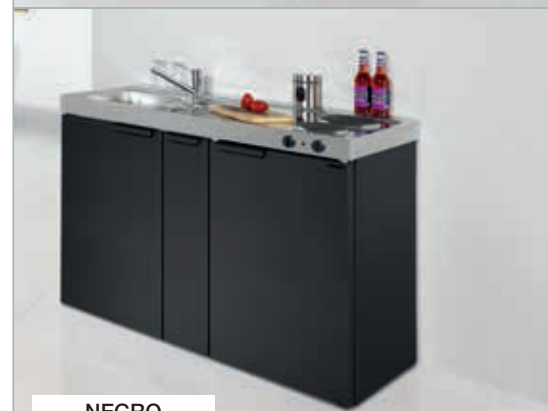

NEGRO



ROJO BURDEOS



MANZANA VERDE

Imagen: MKM120 A con placa eléctrica y armario de pared

VARIANTES DE MODELOS

MINI COCINA MK KITCHENLINE



MK 90
véase página 37



MK 120
véase página 39



MK 150
véase página 41



MK 100
véase página 37



MK 120 A
véase página 39



MKM 150
véase página 41



MKM 100
véase página 37



MKM 120
véase página 39



MKB 150
véase página 41



MKB 100
véase página 37



MKM 120 A
véase página 39



Imagen: MK90 con placa eléctrica



Imagen: MK 100 - con zona de cocción eléctricas

MINI COCINA KITCHENLINE 90-100CM MK 90 - 100

- ◆ Frigorífico, congelador 4* (estándar) o sin frigorífico(*)
- ◆ Encimera de acero inoxidable, interruptores frontales, fregadero, juego de desagüe y de rebose, perforación para grifo de 35 mm, dos placas de cocción eléctrica, vitrocerámica o encimera sin cocción
- ◆ Base de metal, modelo blanco con pintura en polvo, sin pared posterior
- ◆ Frentes de pared doble rellenos y con capa de pintura en polvo, asa estándar
- ◆ Color de acabado blanco: Se da una diferencia leve del color entre la nevera y la subestructura de la puerta
- ◆ Altura de trabajo 89 cm
- ◆ Completa con todos los electrodomésticos detallados
- ◆ Disponible en seis colores diferentes
- ◆ Montada y lista para conectar

Modelos de encimera



Zona de cocción eléctricas



Zona de cocción de vitrocerámica



Encimera sin cocción

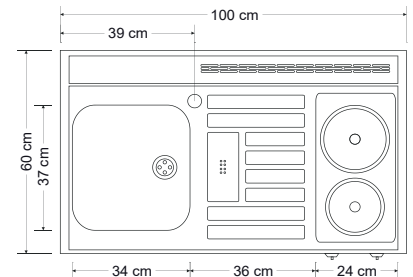

Paleta der colores Kitchenline

Capa de pintura en polvo brillante

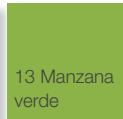
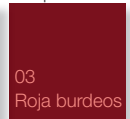

Capa de pintura en polvo mate

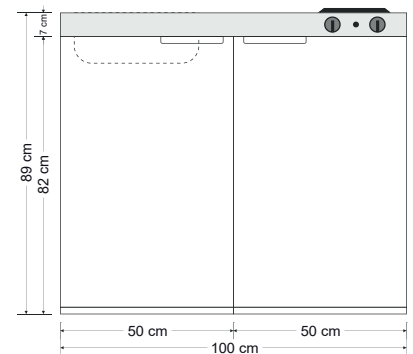
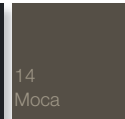
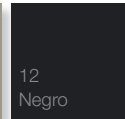
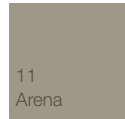

n° de artículo	Color	Zona de cocción	Fregadero
11090 000011 - XX		eléctrica	derecha
11090 000020 - XX		eléctrica	izquierda
11090 000030 - XX		vitrocerámica	derecha
11090 000040 - XX		vitrocerámica	izquierda
11090 000050 - XX		sin	derecha
11090 000060 - XX		sin	izquierda

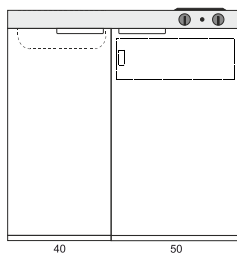

MK 90

frigorífico

dimensiones: 90 x 60 x 89 cm (An x Fo x Al)

n° de artículo	Color	Zona de cocción	Fregadero
11100 000011 - XX		eléctrica	derecha
11100 000020 - XX		eléctrica	izquierda
11100 000030 - XX		vitrocerámica	derecha
11100 000040 - XX		vitrocerámica	izquierda
11100 000050 - XX		sin	derecha
11100 000060 - XX		sin	izquierda

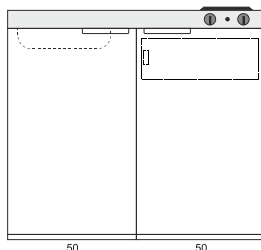

MK 100

frigorífico

dimensiones: 100 x 60 x 89 cm (An x Fo x Al)

n° de artículo	Color	Zona de cocción	Fregadero
11100 010011 - XX		eléctrica	derecha
11100 010020 - XX		eléctrica	izquierda
11100 010030 - XX		vitrocerámica	derecha
11100 010040 - XX		vitrocerámica	izquierda
11100 010050 - XX		sin	derecha
11100 010060 - XX		sin	izquierda

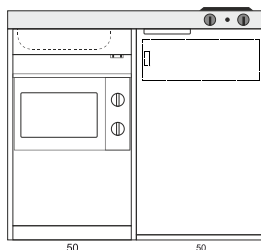

MKM 100

microondas detrás de la puerta
frigorífico

dimensiones: 100 x 60 x 89 cm (An x Fo x Al)

n° de artículo	Color	Zona de cocción	Fregadero
11100 006010 - XX		eléctrica	derecha
11100 006020 - XX		eléctrica	izquierda
11100 006030 - XX		vitrocerámica	derecha
11100 006040 - XX		vitrocerámica	izquierda
11100 006050 - XX		sin	derecha
11100 006060 - XX		sin	izquierda

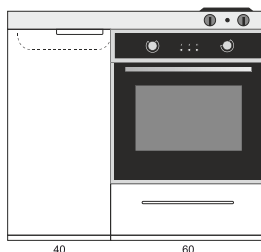

MKB 100

horno
base vacía, sin frigorífico
un cajón

dimensiones: 100 x 60 x 89 cm (An x Fo x Al)



Imagen: MKM 120 A - con zona de cocción vitrocerámica

MINI COCINA KITCHENLINE 120CM MK 120

- ◆ Frigorífico, congelador 4* (estándar) o sin frigorífico(*)
- ◆ Encimera de acero inoxidable, interruptores frontales, fregadero, juego de desagüe y de rebose, perforación para grifo de 35 mm, dos placas de cocción eléctrica, vitrocerámica o encimera sin cocción
- ◆ Base de metal, modelo blanco con pintura en polvo, sin pared posterior
- ◆ Frentes de pared doble rellenos y con capa de pintura en polvo, asa estándar
- ◆ Color de acabado blanco: Se da una diferencia leve del color entre la nevera y la subestructura de la puerta
- ◆ Altura de trabajo 89 cm
- ◆ Completa con todos los electrodomésticos detallados
- ◆ Disponible en seis colores diferentes
- ◆ Montada y lista para conectar

Modelos de encimera



Zona de cocción
eléctricas



Zona de cocción
de vitrocerámica



Encimera sin cocción

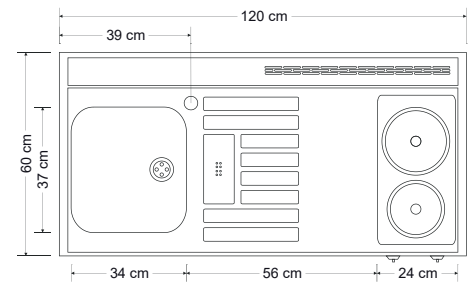

Paleta der colores Kitchenline

Capa de pintura en polvo brillante

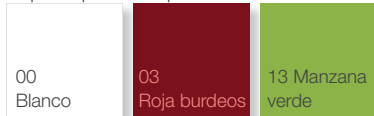

Capa de pintura en polvo mate

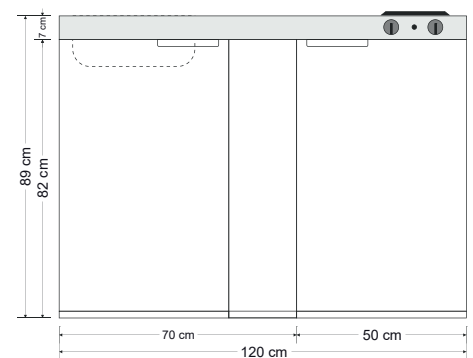
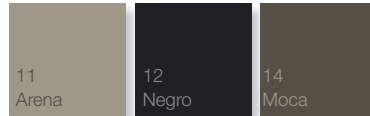

nº de artículo	Color	Zona de cocción	Fregadero
11120 001011 - XX		eléctrica	derecha
11120 001020 - XX		eléctrica	izquierda
11120 001030 - XX		vitrocerámica	derecha
11120 001040 - XX		vitrocerámica	izquierda
11120 001050 - XX		sin	derecha
11120 001060 - XX		sin	izquierda

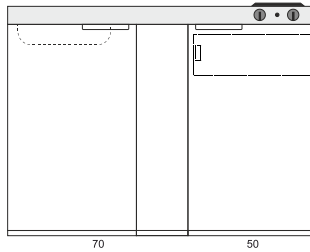

MK 120

frigorífico
2 puertas subestructura 50/20cm

dimensiones: 120 x 60 x 89 cm (An x Fo x Al)

nº de artículo	Color	Zona de cocción	Fregadero
11120 002011 - XX		eléctrica	derecha
11120 002020 - XX		eléctrica	izquierda
11120 002030 - XX		vitrocerámica	derecha
11120 002040 - XX		vitrocerámica	izquierda
11120 002050 - XX		sin	derecha
11120 002060 - XX		sin	izquierda

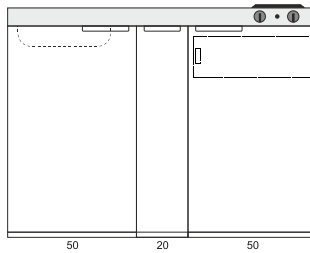

MK 120 A

frigorífico
corredera de 20 cm con dos bandejas

dimensiones: 120 x 60 x 89 cm (An x Fo x Al)

nº de artículo	Color	Zona de cocción	Fregadero
11120 011011 - XX		eléctrica	derecha
11120 011020 - XX		eléctrica	izquierda
11120 011030 - XX		vitrocerámica	derecha
11120 011040 - XX		vitrocerámica	izquierda
11120 011050 - XX		sin	derecha
11120 011060 - XX		sin	izquierda

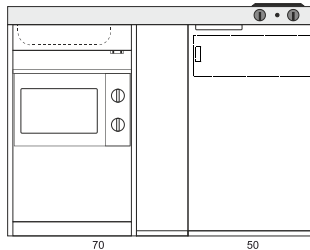

MKM 120

microondas detrás de la puerta
frigorífico
2 puertas subestructura 50/20cm

dimensiones: 120 x 60 x 89 cm (An x Fo x Al)

nº de artículo	Color	Zona de cocción	Fregadero
11120 012011 - XX		eléctrica	derecha
11120 012020 - XX		eléctrica	izquierda
11120 012030 - XX		vitrocerámica	derecha
11120 012040 - XX		vitrocerámica	izquierda
11120 012050 - XX		sin	derecha
11120 012060 - XX		sin	izquierda

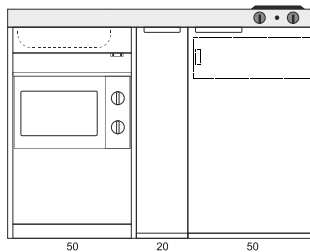

MKM 120 A

microondas detrás de la puerta
frigorífico
corredera de 20 cm con dos bandejas

dimensiones: 120 x 60 x 89 cm (An x Fo x Al)



Imagen: MKB 150 - encimera sin cocción

MINI COCINA KITCHENLINE 150CM MK 150

- ♦ Frigorífico, congelador 4* (estándar) o sin frigorífico(*)
- ♦ Encimera de acero inoxidable, interruptores frontales, fregadero, juego de desagüe y de rebose, perforación para grifo de 35 mm, dos placas de cocción eléctrica, vitrocerámica o encimera sin cocción
- ♦ Base de metal, modelo blanco con pintura en polvo, sin pared posterior
- ♦ Frentes de pared doble rellenos y con capa de pintura en polvo, asa estándar
- ♦ Color de acabado blanco: Se da una diferencia leve del color entre la nevera y la subestructura de la puerta
- ♦ Altura de trabajo 89 cm
- ♦ Completa con todos los electrodomésticos detallados
- ♦ Disponible en seis colores diferentes
- ♦ Montada y lista para conectar

Modelos de encimera



Zona de cocción
eléctricas



Zona de cocción
de vitrocerámica



Encimera sin cocción

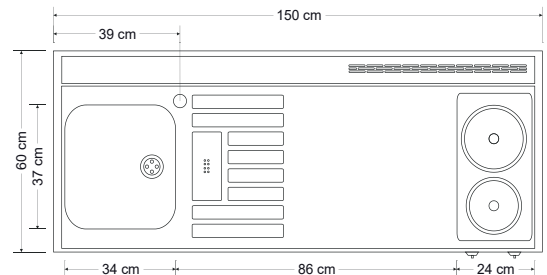

Paleta der colores Kitchenline

Capa de pintura en polvo brillante

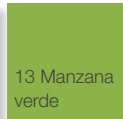
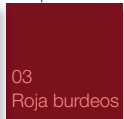

Capa de pintura en polvo mate

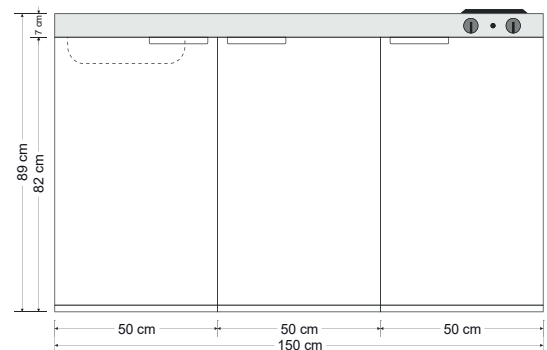
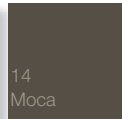
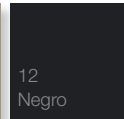
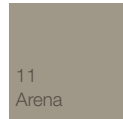

nº de artículo	Color	Zona de cocción	Fregadero
11150 000011 - XX		eléctrica	derecha
11150 000020 - XX		eléctrica	izquierda
11150 000030 - XX		vitrocerámica	derecha
11150 000040 - XX		vitrocerámica	izquierda
11150 000050 - XX		sin	derecha
11150 000060 - XX		sin	izquierda

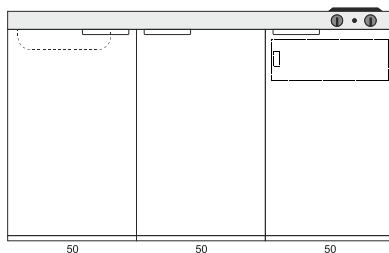

MK 150

frigorífico

dimensiones: 120 x 60 x 89 cm (An x Fo x Al)

nº de artículo	Color	Zona de cocción	Fregadero
11150 010011 - XX		eléctrica	derecha
11150 010020 - XX		eléctrica	izquierda
11150 010030 - XX		vitrocerámica	derecha
11150 010040 - XX		vitrocerámica	izquierda
11150 010050 - XX		sin	derecha
11150 010060 - XX		sin	izquierda

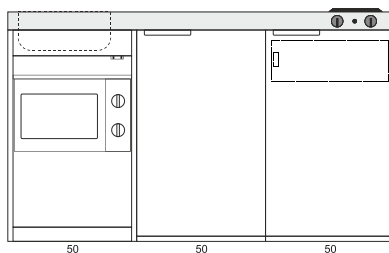

MKM 150

microondas detrás de la puerta
frigorífico

dimensiones: 120 x 60 x 89 cm (An x Fo x Al)

nº de artículo	Color	Zona de cocción	Fregadero
11150 006011 - XX		eléctrica	derecha
11150 006020 - XX		eléctrica	izquierda
11150 006030 - XX		vitrocerámica	derecha
11150 006040 - XX		vitrocerámica	izquierda
11150 006050 - XX		sin	derecha
11150 006060 - XX		sin	izquierda

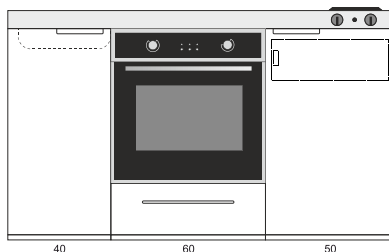

MKB 150

horno
frigorífico
un cajón

dimensiones: 120 x 60 x 89 cm (An x Fo x Al)

ME EASYLINE MINI COCINA

SENCILLA Y CONVENIENTE -
NUESTRA ME EASYLINE

Cuando menos es más, Usted se encuentra aquí en lo correcto. Los modelos **Easyline** convencen por la calidad de Stengel a un precio accesible. Son posibles todas las actividades esenciales, como refrigerar, lavar y cocinar.

La minicocina hecha de chapa de acero con capa de pintura en polvo posee puertas de pared doble con apertura por toque.





Easyline ME

Imagen: ME100 con armario de pared

MINI COCINA EASYLINE 100CM ME 100

- ◆ Frigorífico, ancho 48cm, congelador 2*
- ◆ Encimera de acero inoxidable, interruptores frontales, fregadero, juego de desagüe y de rebose, perforación para grifo de 35 mm, dos placas de cocción eléctrica o encimera sin cocción
- ◆ Base de metal 520 mm, modelo blanco con pintura en polvo. Puerta sin tirador con cierre de presión
- ◆ Se da una diferencia leve del color entre la nevera y la subestructura de la puerta
- ◆ Altura de trabajo 89 cm
- ◆ La cocina sólo está disponible en color blanco
- ◆ La cocina está disponible exclusivamente incluyendo una nevera
- ◆ Montada y lista para conectar



Bild: ME 100 - mit Elektrokochofeld

ME 100

frigorífico

subestructura 52 cm con puerta

dimensiones: 100 x 60 x 89 cm (An x Fo x Al)

n° de artículo	Zona de cocción	Fregadero
14100 000013 00	eléctrica	derecha
14100 000023 00	eléctrica	izquierda
14100 000053 00	sin	derecha
14100 000063 00	sin	izquierda

Modelos de encimera

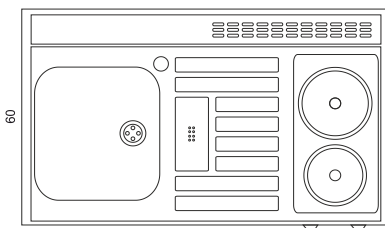

Zona de cocción eléctricas



Encimera sin cocción

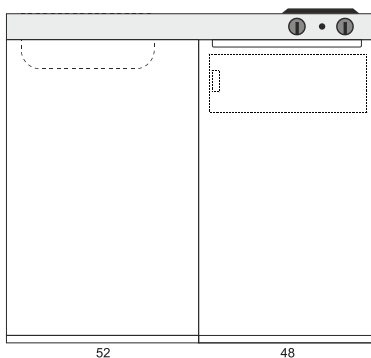

MINI COCINA EASYLINE 120CM ME 120

- ♦ Frigorífico, ancho 48cm, congelador 2*
- ♦ Encimera de acero inoxidable, interruptores adelante, fregadero, juego de desagüe y de rebose, perforación para grifo de 35 mm, dos placas de cocción eléctrica o encimera sin cocción
- ♦ Base de metal 720 mm, modelo blanco con pintura en polvo. Puerta sin un mango con un cierre de presión
- ♦ Se da una diferencia leve del color entre la nevera y la subestructura de la puerta
- ♦ Altura de trabajo 89 cm
- ♦ La cocina sólo está disponible en color blanco
- ♦ La cocina está disponible exclusivamente incluyendo una nevera
- ♦ Montada y lista para conectar



Bild: ME 120 - ohne Kochfeld

ME 120

frigorífico

subestructura de 72 cm con puerta y panel fijo

dimensiones: 120 x 60 x 89 cm (An x Fo x Al)

n° de artículo	Zona de cocción	Fregadero
14120 000013 00	eléctrica	derecha
14120 000023 00	eléctrica	izquierda
14120 000053 00	sin	derecha
14120 000063 00	sin	izquierda

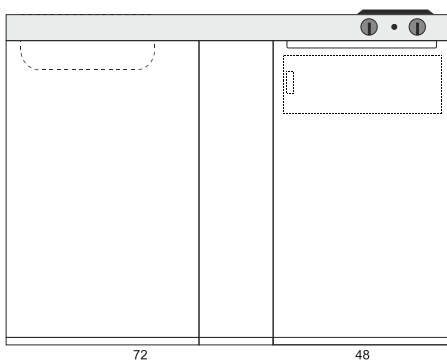
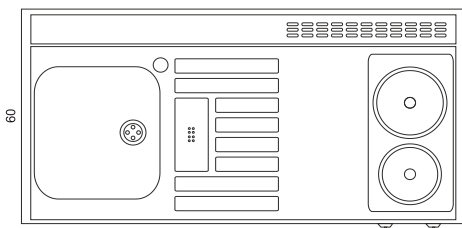

SL STUDIOLINE MÓDULO COMPACTO

¿Busca algo extravagante?

¿Desea instalar una **cocina** en cualquier lugar que elija de la habitación?

El módulo **Studioline de Stengel** ofrece una minicocina óptima para los muy exigentes. Para todos aquellos que desean más pero disponen de poco espacio, hemos desarrollado la cocina grande más pequeña que incorpora todas las prácticas funciones y detalles.

SE ADAPTAN AL DÍA A DÍA PERO NO SON RUTINARIAS.

A partir de su selecta **mini cocina** se puede construir una compacta y moderna unidad en conjunción con el **Módulo Studioline de Stengel** gracias a las paredes laterales y traseras y a los armarios de pared integrados (véase ilustración sistema de construcción Studioline).





StudioLine SL

Imagen: SLD120 con MPM120A en color blanco

STUDIOLINE

VARIANTES H2060

SLD - H2060 - Altura 206cm

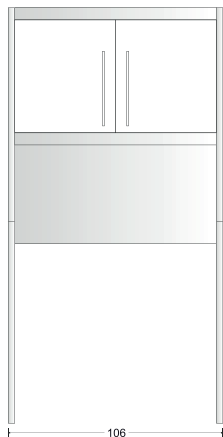
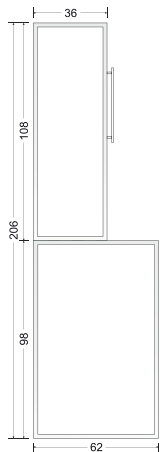

SLD 100 - H2060

n° de artículo 13100 000000 - XX

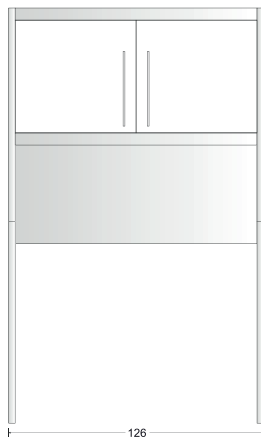

SLD 120 - H2060

13120 000000 - XX

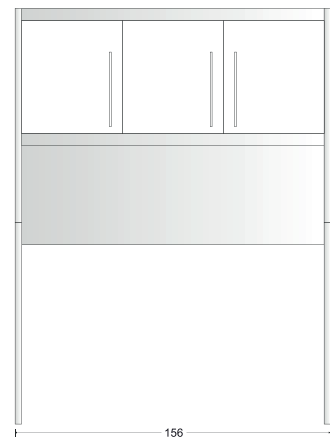

SLD 150 - H2060

13150 000000 - XX

Paleta de colores Studioline

Capa de pintura en polvo brillante

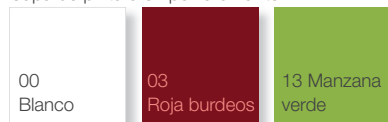

Capa de pintura en polvo mate

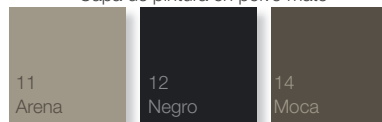

Pintura estructurada

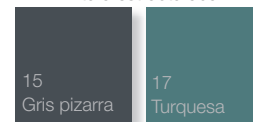

Sistema de construcción Studioline

- Seleccione su mini cocina para el modelo Studioline seleccionado

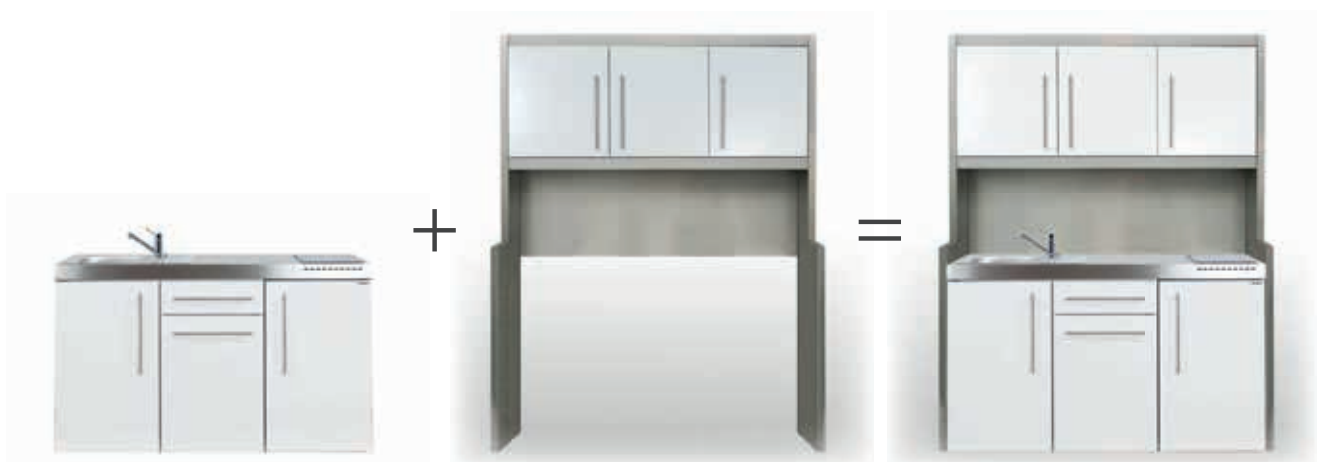

VARIANTES H2220

SLD - H2220 - Altura 222cm

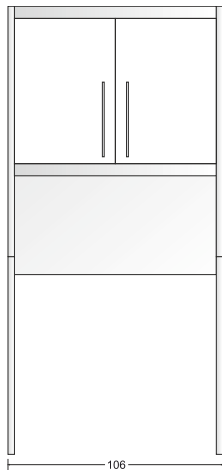
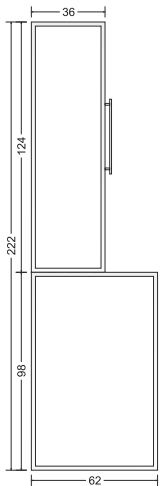

SLD 100 - H2220

n° de artículo 13100 005000 - XX

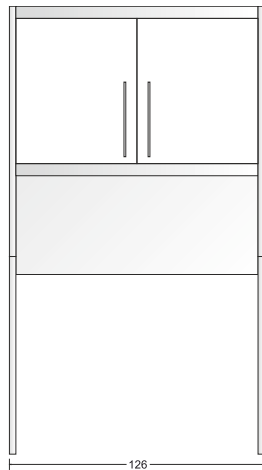

SLD 120 - H2220

13120 005000 - XX

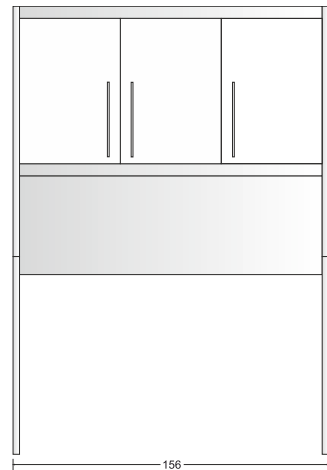

SLD 150 - H2220

13150 005000 - XX

SLDH - H2220 - con campana extractora (CE) - Altura 222cm

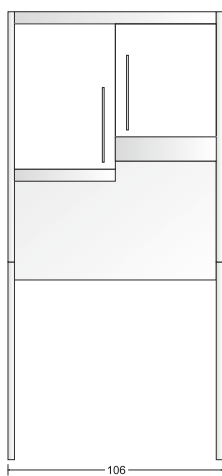
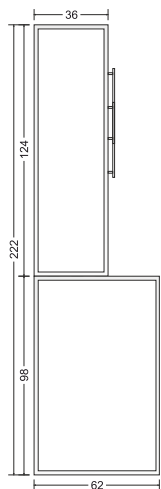

SLDH 100 - H2220

n° de artículo 13100 106000 - XX - CE-derecha

n° de artículo 13100 206000 - XX - CE-izquierda

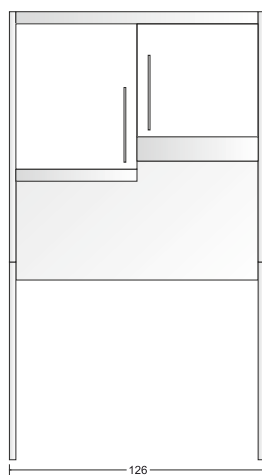

SLDH 120 - H2220

13120 106000 - XX - CE-derecha

13120 206000 - XX - CE-izquierda

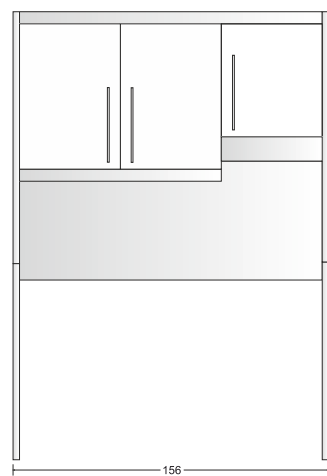

SLDH 150 - H2220

13150 106000 - XX - CE-derecha

13150 206000 - XX - CE-izquierda

SLD STUDIOLINE H2060 - H2220

- ◆ Disponible en alturas de 206 cm y 222 cm
- ◆ Montaje en viga doble, marco en acero inoxidable 1.4301 cepillado y pulido, puertas de chapa de metal blanco con capa de pintura en polvo
- ◆ Construcción de auto-soporte
- ◆ Pared posterior en acero inoxidable 1.4301 cepillado y pulido
- ◆ Armario de pared Premiumline en alturas de 56 cm o 72 cm, frentes de pared doble rellenos y con capa de pintura en polvo, tirador de barra en acero inoxidable mate
- ◆ Perfiles frontales arriba/abajo en acero inoxidable cepillado y pulido
- ◆ Disponible en las anchuras 106, 126 y 156 cm (para minicocinas 100, 120 y 150)
- ◆ Disponible en ocho colores diferentes
- ◆ sólo disponible en combinación con una mini-cocina a juego de la serie MP Premiumine
- ◆ Se suministra montada parcialmente y con instrucciones de montaje



Paleta de colores Studioline

Capa de pintura en polvo brillante

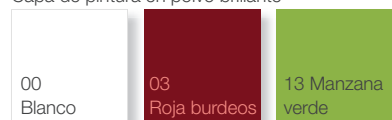

Capa de pintura en polvo mate

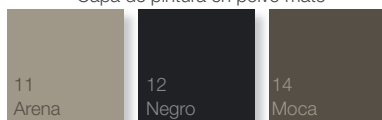

Pintura estructurada





Studio line SL

Imagen: SLD150 con MP150
en color moca

SLDH STUDIOLINE H2220 - CON CAMPANA EXTRACTORA

- ◆ Disponible en alturas de 206 cm y 222 cm
- ◆ Montaje en viga doble, marco en acero inoxidable 1.4301 cepillado y pulido, puertas de chapa de metal blanco con capa de pintura en polvo
- ◆ Construcción de auto-soporte
- ◆ Pared posterior en acero inoxidable 1.4301 cepillado y pulido
- ◆ Armario de pared Premiumline en alturas de 56 cm o 72 cm, frentes de pared doble rellenos y con capa de pintura en polvo, tirador de barra en acero inoxidable mate
- ◆ Perfiles frontales arriba/abajo en acero inoxidable cepillado y pulido
- ◆ Disponible en las anchuras 106, 126 y 156 cm (para minicocinas 100, 120 y 150)
- ◆ Disponible en ocho colores diferentes
- ◆ sólo disponible en combinación con una mini-cocina a juego de la serie MP Premiumine
- ◆ Se suministra montada parcialmente y con instrucciones de montaje





Studio line SL

Imagen: SLDH150 con MPGS150 en color arena



SKM METAL COCINA ARMARIO

**SEDUCCIÓN DE LAS COCINAS ARMARIO DE STENDEL
FABRICADAS EN METAL**

Ni siquiera con la parte frontal cerrada tendrá que prescindir de las ventajas de una óptica perfecta que le ofrece una **cocina de metal** frente a las fabricadas en madera.

Complemente su modelo básico con los aparatos eléctricos y los accesorios que necesite. Su sencilla instalación hace que se pueda utilizar rápidamente.

Consulte las siguientes páginas para configurar su cocina según sus gustos y exigencias personales.

**...ABIERTA O CERRADA - METAL
CON GRAN ESTILO Y ENCANTO**





Imagen: SKM120 - en color gris pizarra

Cocina Armario

COCINA ARMARIO

SKM 120 - MODELO BÁSICO

- ♦ Base de metal, modelo blanco con pintura en polvo
- ♦ Puertas y paneles laterales con doble capa de relleno Premium, tiradores en acero inoxidable mate
- ♦ Puertas con cierre magnético y cocina con apagado de seguridad
- ♦ Encimera en acero inoxidable, contiene fregadero con superficie de escurrido e incluye grifos de desagüe y rebose, perforación para grifos de 35 mm, opcionalmente dos placas de cocción eléctrica, vitrocerámica, inducción o encimera sin cocción
- ♦ La disipación térmica de los aparatos eléctricos tiene lugar a través de una capa de ventilación entre la pared y el panel trasero
- ♦ Subestructura metálica con cajón, estantes y aparador en función del modelo y el equipamiento
- ♦ Dos estantes, 1 fijo y 1 con altura regulable
- ♦ Patas regulables
- ♦ Montada y lista para conectar
- ♦ Disponible en color blanco y gris pizarra



Imagen: SKM120 blanco - con equipamiento completo

Una recomendación de conexión para la SKM la encontrarán en la página 90

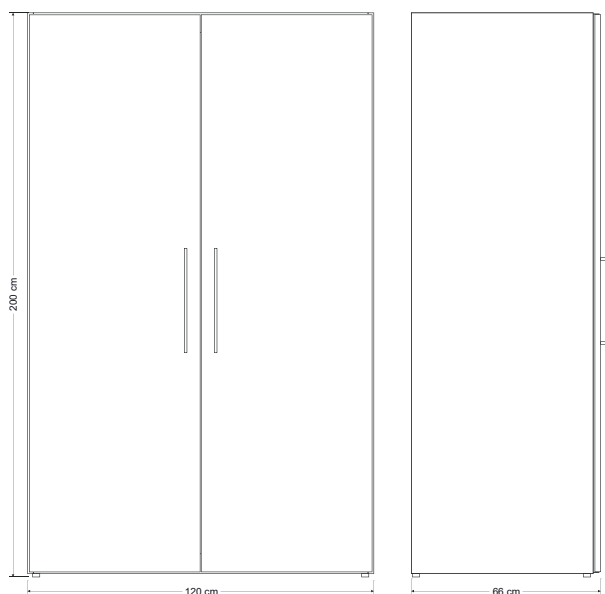

Croquis: SKM - medidas

SKM 120 Modelo básico

Estructura, puertas para armarios, 2 estantes, enchufe en la parte superior, cubierta para la cocina, módulo para fregadero con cajón y puerta, módulo con puerta y estante

Dimensiones: An x Fo x Al 120 x 66 x 200 cm

n° de artículo	Color	cocción	fregadero
15120 000030 - XX		vitrocerámica	derecha
15120 000040 - XX		vitrocerámica	izquierda
15120 000050 - XX		sin	derecha
15120 000060 - XX		sin	izquierda
15120 000070 - XX		inducción	derecha
15120 000080 - XX		inducción	izquierda

Paleta de colores cocina armario

Capa de pintura en polvo brillante



Pintura estructurada





Imagen: SKM120 blanco - con alacenas



Croquis: SKM - Modelo básico sin aparatos

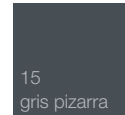
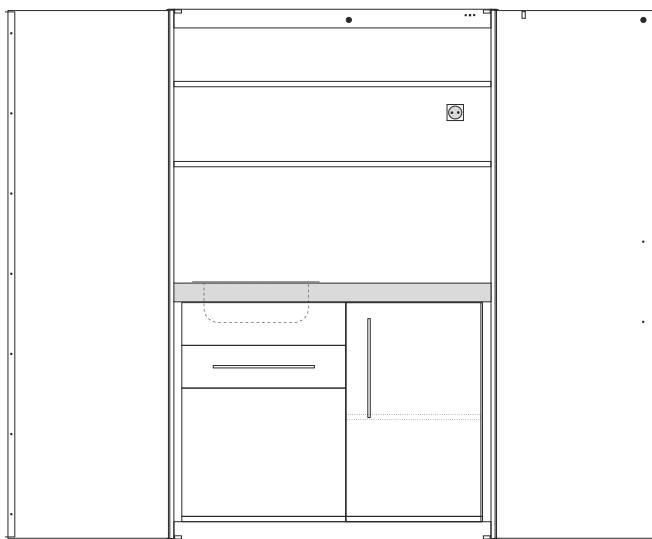
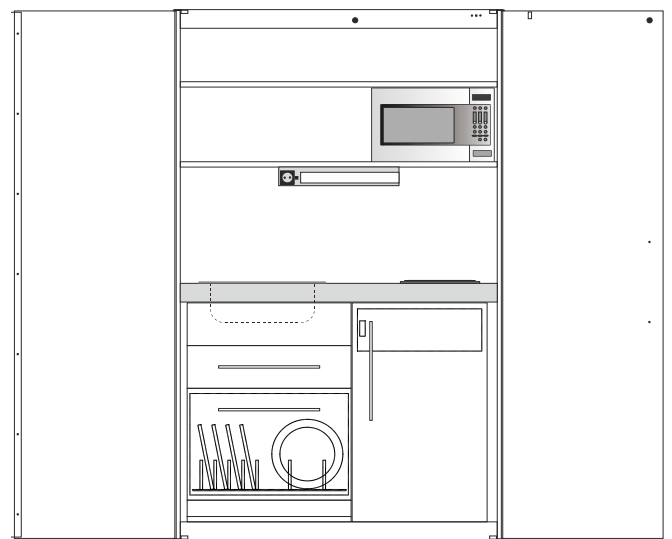

Croquis: SKM con equipamiento completo

COCINA ARMARIO

SKM 120 - ACCESORIOS

Complemente a su gusto su cocina tipo closet con aparatos eléctricos y accesorios. Obtendrá más informaciones sobre los accesorios a partir de la página 76

SKM 120

Accesorios

n° de artículo	descripción
15000 900001 00	Frigorífico, 4* congelador 4*, Kit de fijación
15000 910000 00	Lavavajillas Stengel GS6-6FI2 - Kit de fijación
15000 960000 00	Microondas Stengel STCOMBI 102 Kit de fijación
15000 950000 00	Regleta de luz de LED - 56cm - aluminio / acero inoxidable, montado
69001 000000 07	Sistema de deposición de residuos - Cube 50 14+18l
69005 000000 01	Compartimento para cajones 60 - Excellent II 600/50 - Color gris
60014 000000 00	Grifería de cromom - Kludi Scope - alta presión





Imagen: SKMG - Alacenas 60cm - blanco

COCINA ARMARIO

SKMG 60 - ALACENAS

- ◆ Se adapta a nuestras cocinas tipo closet de Stengel
- ◆ Base de metal, modelo blanco con pintura en polvo
- ◆ Puertas y paneles laterales con doble capa de relleno Premium, tiradores en acero inoxidable mate
- ◆ Cincos estantes, 1 fijo y 4 con altura regulable
- ◆ Disponible en blanco y gris pizarra
- ◆ incluido revestimiento mural 6 x 200cm
- ◆ Suministrado montado

SKMG 60 Alacenas

Dimensiones An/Fo/Al - 60 x 60 x 200 cm

n° de artículo	color	descripción
15060 100001 00		apertura de la puerta derecha - blanco
15060 200001 00		apertura de la puerta izquierda - blanco
15060 100001 15		apertura de la puerta derecha - gris pizarra
15060 200001 15		apertura de la puerta izquierda - gris pizarra

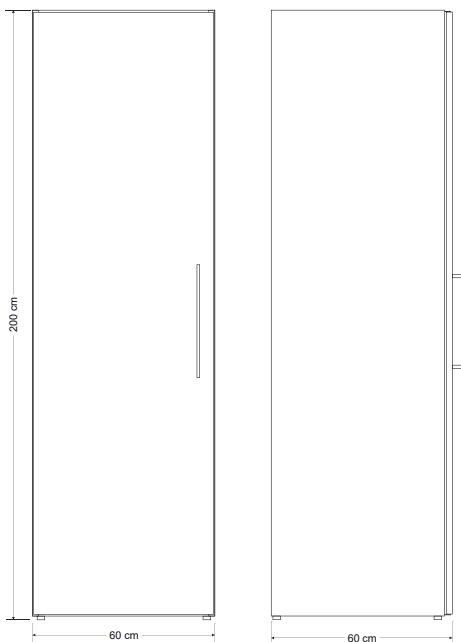

Croquis: SKMG 60- Alacenas 60cm

Paleta de colores cocina armario

Capa de pintura en polvo brillante

00
blanco

Pintura estructurada

15
gris pizarra

HS AMARIOS DE PARED METAL

**NUESTROS MUEBLES ALTOS SON
COMPLEMENTO IDEAL PARA SU MINI COCINA**

Elección: **Clásico** asidero oculto o **Premium** con forma de barra.

Gracias a la posibilidad de equipar sus armarios de pared con tres frontales de puertas distintos, Vd. podrá configurar su mini cocina en la forma que más se adapte a sus gustos personales.

El cuerpo y las puertas se presentan en metal de doble pared y revestidos con capa de pintura en polvo.

Todas las puertas con cierre suave Softclose.
Todos los **armarios** colgantes de altura 560 se entregan con un estante de montaje variable y, los de altura 720, con dos estantes. Para garantizar un montaje sencillo y cómodo, incluimos una guía de montaje.

Dichos **armarios** de pared vienen en color blanco y en acero inoxidable según modelo estándar, y por un pequeño recargo, también están disponibles en cualquier otro color de nuestra paleta.





Armarios

AMARIOS DE PARED METAL

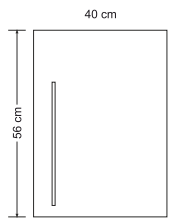

HS 40 - Croquis

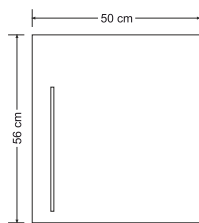

HS 50 - Croquis

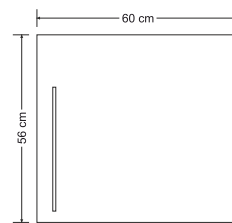

HS 60 - Croquis

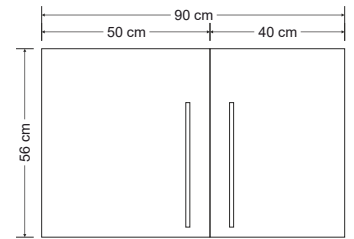

HS 90 - Croquis



HS 40 - abra



HS 50 - abra



HS 60 - abra



HS 90 - abra

HSPL - Premium

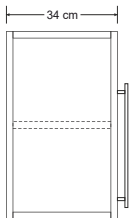

HSPL 40

n° de artículo 30040 100001 - XX (PD)

n° de artículo 30040 200001 - XX (PI)



HSPL 50

30050 100001 - XX (AR)

30050 200001 - XX (PI)



HSPL 60

30060 100001 - XX (AR)

30060 200001 - XX (PI)



HSPL 90

30090 100001 - XX (Puerta 40cm PD)

30090 200001 - XX (Puerta 40cm PI)

(PI = Puerta a la izquierda - PD = Puerta a la derecha)

HSCL - Classic

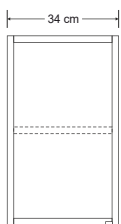

HSCL 40

n° de artículo 30040 100002 - XX (PD)

n° de artículo 30040 200002 - XX (PI)



HSCL 50

30050 100002 - XX (PD)

30050 200002 - XX (PI)



HSCL 60

30060 100002 - XX (PD)

30060 200002 - XX (PI)



HSCL 90

30090 100002 - XX (Puerta 40cm PD)

30090 200002 - XX (Puerta 40cm PI)

(PI = Puerta a la izquierda - PD = Puerta a la derecha)

MODELOS - H560

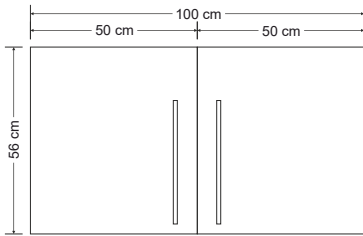

HS 100 - Croquis

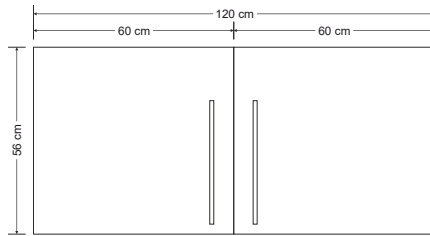

HS 120 - Croquis

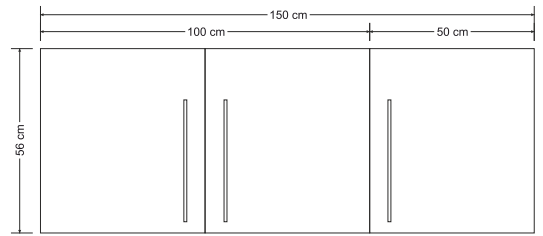

HS 150 - Croquis



HS 100 - abra



HS 120 - abra



HS 150 - abra

HSPL - Premium



HSPL 100

n° de artículo 30100 000001 - XX
n° de artículo



HSPL 120

30120 000001 - XX



HSPL 150

30150 100001 - XX - 100/50 cm
30150 200001 - XX - 50/100 cm

HSCL - Classic



HSCL 100

n° de artículo 30100 000002 - XX
n° de artículo



HSCL 120

30120 000002 - XX



HSCL 150

30150 100002 - XX - 100/50 cm
30150 200002 - XX - 50/100 cm

AMARIOS DE PARED METAL

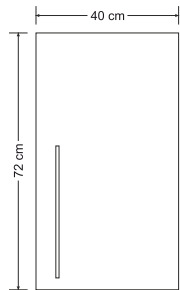

HS 40 - Croquis

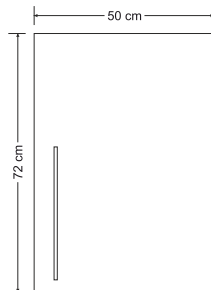

HS 50 - Croquis

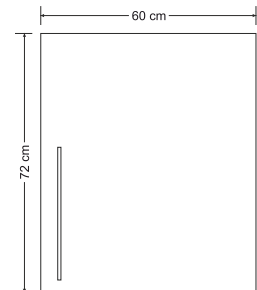

HS 60 - Croquis



HS 40 - abra



HS 50 - abra



HS 60 - abra

HSPL - Premium

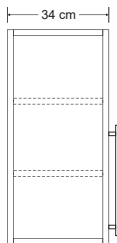

HSPL 40

n° de artículo 30040 100101 - XX (PD)
n° de artículo 30040 200101 - XX (PI)



HSPL 50

30050 100101 - XX (PD)
30050 200101 - XX (PI)



HSPL 60

30060 100101 - XX (PD)
30060 200101 - XX (PI)

(PI = Puerta a la izquierda - PD = Puerta a la derecha)

HSCL - Classic

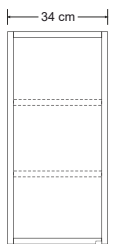

HSCL 40

n° de artículo 30040 100102 - XX (PD)
n° de artículo 30040 200102 - XX (PI)



HSCL 50

30050 100102 - XX (PD)
30050 200102 - XX (PI)



HSCL 60

30060 100102 - XX (PD)
30060 200102 - XX (PI)

(PI = Puerta a la izquierda - PD = Puerta a la derecha)

MODELOS - H720

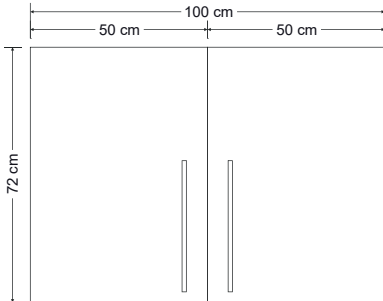

HS 100 - Croquis

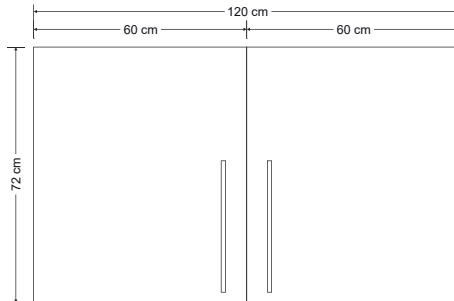

HS 120 - Croquis



HS 100 - abra



HS 120 - abra

HSPL - Premium



HSPL 100

nº de artículo 30100 000101 - XX



HSPL 120

30120 000101 - XX

HSCL - Classic



HSCL 100

nº de artículo 30100 000102 - XX



HSCL 120

30120 000102 - XX

Paleta de colores

Edelstahl



Capa de pintura en polvo brillante

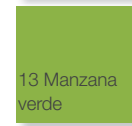
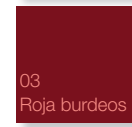
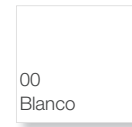

Capa de pintura en polvo mate

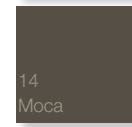
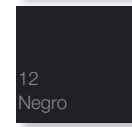
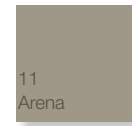

Pintura estructurada

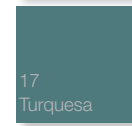

HSDH ARMARIO DE PARED CON CAMPANA EXTRACTORA

LA ADICIÓN PARA UNA FUNCIÓN AÚN MAYOR

Nuestro mueble alto de 60 cm de ancho con campana extractora integrada y extraíble combina a la perfección con nuestros **armarios altos** y complementa a la perfección su cocina.

Diseño y funcionalidad en perfecta armonía, el mueble alto ofrece tanto un extractor integrado como espacio de almacenamiento detrás de la puerta sin tirador.



Este mueble alto está disponible en alturas de 56 cm y 72 cm en todos nuestros colores de cocina. Dependiendo de la versión, el armario contiene uno o dos estantes.

La **campana extractora** puede utilizarse en modo de recirculación o de extracción de aire. El filtro de grasa suministrado se puede limpiar fácilmente en el lavavajillas y también se incluye un filtro de carbón para el aire de recirculación.

HSDH 60 - H560 Armario de pared con campana extractora altura 56cm

Dimensiones: An x Fo x Al 60 x 36 x 56 cm

Campana extractora incluida
un estante

n° de artículo	color	descripción
30060 051000 -XX		Armario de pared - altura 56cm - puerta a la derecha
30060 052000 -XX		Armario de pared - altura 56cm - puerta a la izquierda

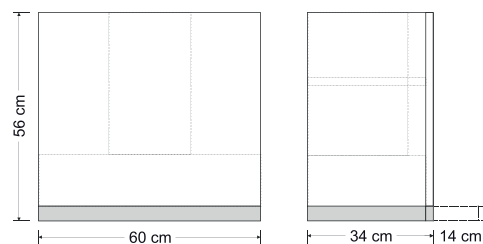

Paleta de colores

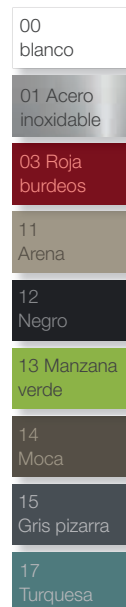

HSDH 60 - H720 Armario de pared con campana extractora altura 72cm

Dimensiones: An x Fo x Al 60 x 36 x 72 cm

Campana extractora incluida
dos estantes

n° de artículo	color	descripción
30060 061000 -XX		Armario de pared - altura 72cm - puerta a la derecha
30060 062000 -XX		Armario de pared - altura 72cm - puerta a la izquierda

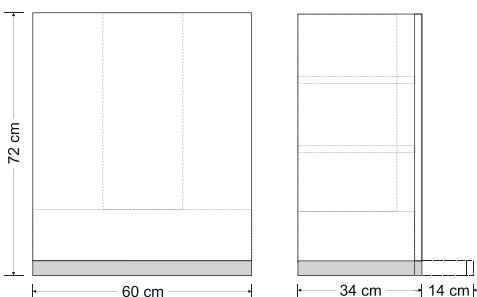



Armarios

HSMW ARMARIO DE PARED CON MICROONDAS

MÁS COMFORT EN UN ESPACIO PEQUEÑO

Con nuestros nuevos armarios de pared con microondas integrados, tienen ahora más posibilidades de optimizar su **mini cocina Stengel**.

El estante superior ofrece espacio adicional. El sistema de ventilación integrado garantiza una ventilación óptima de nuestro microondas, por lo que este armario de pared sólo está disponible como paquete con nuestro electrodoméstico. Las versiones posibles son en blanco y acero inoxidable, por supuesto también en alturas de 560 y 720mm. En las dos versiones el microondas combinado con función horno en acero inoxidable.

HSMW 60 - H560

Armario de pared con microondas altura 56cm

Dimensiones: An x Fo x Al 60 x 36 x 56 cm

incluido microondas

n° de artículo	descripción
30060 030000 00	Armario de pared con microondas 600 - metal blanco
30060 030000 01	Armario de pared con microondas 600 - acero inoxidable

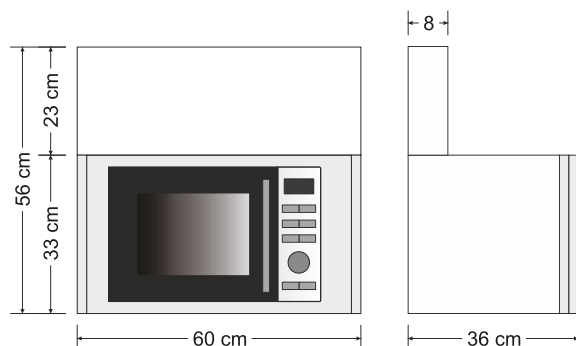

HSMW 60 - H720

Armario de pared con microondas altura 72cm

Dimensiones: An x Fo x Al 60 x 36 x 72 cm

incluido microondas

n° de artículo	descripción
30060 040000 00	Armario de pared con microondas 600 - metal blanco
30060 040000 01	Armario de pared con microondas 600 - acero inoxidable

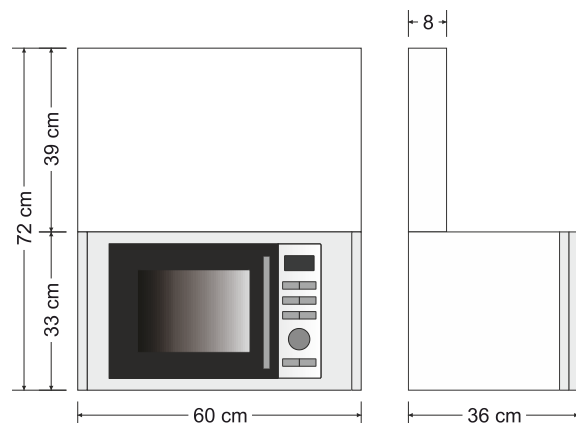



HO ARMARIOS ALTOS

MINI COCINAS MUY GRANDES

Nuestros **armarios altos** –una novedad para complementar su cocina o para usar como mueble auxiliar para su apartamento- no sólo ofrecen mucho espacio para guardar vajillas o alimentos, sino que además pueden servir para satisfacer otras necesidades de la vida diaria ocupando poco espacio.

Como ocurre con todos los productos **Premiumline**, en este caso también tiene la posibilidad de escoger entre dos modalidades de asidero. La puerta y el cuerpo del **armario** están fabricados con un metal de doble pared y revestidos de una capa de pintura en polvo. El **armario alto HO** incorpora un estante fijo y cuatro estantes ajustables y de altura variable. El **mueble alto HOB** está equipado con un horno a una altura de trabajo cómoda y detrás de cada puerta hay una balda. Los armarios altos se presentan en color blanco según el modelo estándar y opcionalmente están disponibles en cualquier otro color de nuestra paleta.

Todos los armarios altos HO 60 se entregan montados

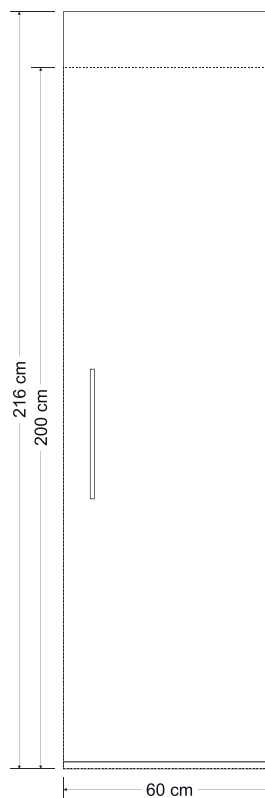

Croquis: HO - H2000/H2160

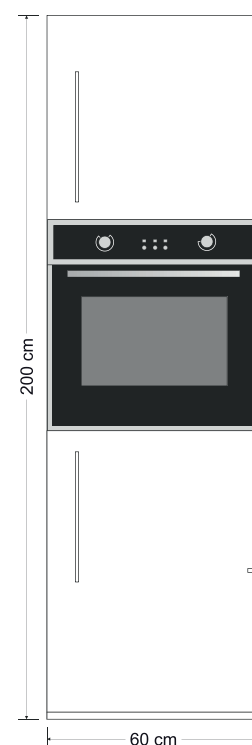

HOB - H2000

HO - H2000

Armarios altos - 200cm

Dimensiones: An/Fo/AI 60 x 60 x 200 cm

n° de artículo	color	descripción
34060 100001 - XX		Armario alto 60 - Apertura puerta a la derecha
34060 200001 - XX		Armario alto 60 - Apertura puerta a la izquierda

HO - H2160

Armarios altos - 216cm

Dimensiones: An/Fo/AI 60 x 60 x 216 cm

n° de artículo	color	descripción
34060 100101 - XX		Armario alto 60 - Apertura puerta a la derecha
34060 200101 - XX		Armario alto 60 - Apertura puerta a la izquierda

HOB - H2000

Armarios altos con horno

Dimensiones: An/Fo/AI 60 x 60 x 200 cm

incluido horna

n° de artículo	color	descripción
34060 106005 - XX		Armario alto 60 - Apertura puerta a la derecha
34060 206005 - XX		Armario alto 60 - Apertura puerta a la izquierda



Armarios

Paleta de colores

Capa de pintura en polvo brillante

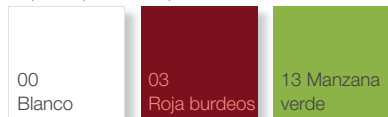

Capa de pintura en polvo mate

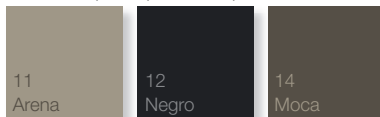

Pintura estructurada

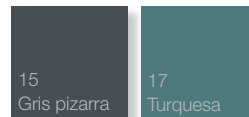

WR ESTANTE DE PARED

LUMINOSO Y AIREADO...

...los estantes complementan su mini cocina.

Espacio elegante para esto y aquello: combine lo útil y lo práctico con nuestros nuevos estantes.



R-Slim



E-Slim

Paleta de colores

00	Blanco
03	Roja burdeos
11	Arena
12	Negro
13	Manzana verde
14	Moca
15	Gris pizarra
17	Turquesa

Estante de pared - E-Slim y R-Slim

Dimensiones: An/AI/Fo 50 x 15 x 15 cm
metal con pintura en polvo

n° de artículo	color	descripción
69050 100000 - XX		Estante de pared E-Slim 50cm - forma cuadrada
69050 200000 - XX		Estante de pared R-Slim 50cm - forma redonda





Imagen: Esante de pared con MPMOS160 en color moca

BARRA DISTANCIADORA PARED EN MINI COCINAS

Con las **barras** para conexiones de pared, puede conseguir 30 mm adicionales de espacio para instalaciones detrás de la cocina. Están fabricadas de acero inoxidable 1.4301 de 0,7 mm, por lo que se adaptan visualmente a las superficies de acero inoxidable de las cocinas de la línea prémium. Las **barras distanciadoras** están disponibles en anchos de 100, 110, 120, 150, 160, 170 y 180 cm.

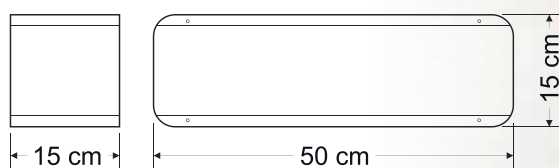
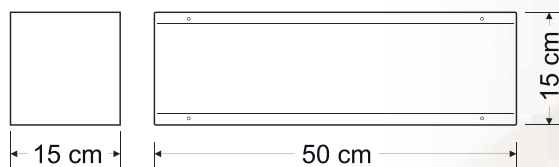

Barra distanciadora Acero inoxidable

n° de artículo	Dimensiones: An/AL/Fo 100 - 180 x 7 x 3 cm
63100 100000 01	100 cm ancho
63110 100000 01	110 cm ancho
63120 100000 01	120 cm ancho
63150 100000 01	150 cm ancho
63160 100000 01	160 cm ancho
63170 100000 01	170 cm ancho
63180 100000 01	180 cm ancho



PAREDES LATERALES Y POSTERIORES ACERO INOXIDABLE

En el momento de la instalación nuestras **paredes laterales y posteriores** en acero inoxidable se adaptan perfectamente al espacio existente entre la base de la cocina y nuestros armarios de pared metálicos. Están fabricadas en acero inoxidable 1.4301 de 0,7 mm. Las paredes posteriores están disponibles en anchos de 90, 100, 110, 120, 150, 160, 170 y 180 cm.



Paredes posteriores Acero inoxidable

n° de artículo	Dimensiones: An/AL/Fo 90 - 180 x 55 x 1 cm
64090 000000 01	90 cm ancho
64100 000000 01	100 cm ancho
64110 000000 01	110 cm ancho
64120 000000 01	120 cm ancho
64150 000000 01	150 cm ancho
64160 000000 01	160 cm ancho
64170 000000 01	170 cm ancho
64180 000000 01	180 cm ancho

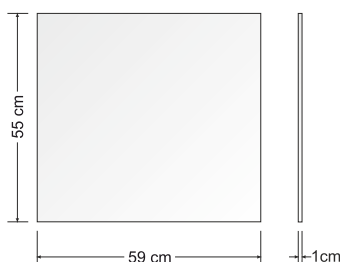
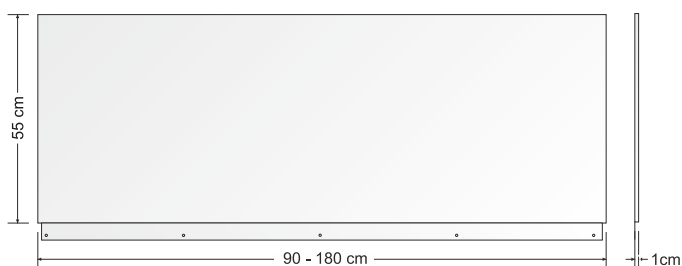

Pared lateral Acero inoxidable

n° de artículo	Dimensiones: An/AL/Fo 59 x 55 x 1 cm
65059 000000 01	59 cm ancho - universales

ACCESORIOS PARA NUESTRAS MINICOCINAS

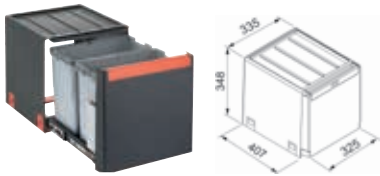

n° de artículo 69001 000000 02

Sistema de deposición de residuos - CUBE 40

Color gris / negro

Adecuado para subestructura de 40 cm

Sistema de instalación

Cubo 2 x14 litros

Dimensiones 335 x 407 x 348 mm (AnxFoxAl)



n° de artículo 69001 000000 07

Sistema de deposición de residuos - CUBE 50

Color gris / negro

Adecuado para subestructura de 50 cm

Sistema de instalación

Dimensiones 438 x 330 x 345 mm (AnxFoxAl)

Cubo 1x 18 litros + 1x 14 litros

n° de artículo 69001 000000 05

Cubo 2x 8 litros + 1x 14 litros



n° de artículo 69005 000000 04

Compartimento para cajones - Excellent II

Color gris basalto granular. Grosor del material: 2,5 mm

para cajones 40

Dimensiones: 330 x 50 x 440 mm (AnxAlxFo)

n° de artículo 69005 000000 00

para cajones 50

Dimensiones: 430 x 50 x 440 mm (AnxAlxFo)

n° de artículo 69005 000000 01

para cajones 60

Dimensiones: 530 x 50 x 440 mm (AnxAlxFo)

n° de artículo 69005 000000 03

para cajones 70

Dimensiones: 630 x 50 x 440 mm (AnxAlxFo)

Estantes de metal - para minicocinas

Baldas para armario, incl. material de mon

Metal revestido con pintura en polvo blanco

n° de artículo 62040 000000 00

Modelo 40 cm blanco

n° de artículo 62050 000000 00

Modelo 50 cm blanco

n° de artículo 62060 000000 00

Modelo 60 cm blanco

n° de artículo 62070 000000 00

Modelo 70 cm blanco

n° de artículo 69007 000000 02

Bandeja colgador - para mueble bajo extraíble

Accesorio complementario para armario telescópico en 20cm de ancho

Color gris

Dimensiones: 100 x 450 x 40mm (AnxFoxAl)



n° de artículo 69009 000000 00

Tabla de cocina vidrio

Adecuado para el modelo de fregadero Line 60

Peso: 650 g

Vidrio de seguridad

Dimensiones: 355 x 215 x 12mm (AnxFoxAl)





n° de artículo 69010 000000 00

Tabla de cocina madera

Adecuado para el modelo de fregadero Line 60

Madera de haya

Peso: 1270 g

Dimensiones: 360 x 220 x 25 mm (AnxFoxAl)



n° de artículo 69011 000000 00

Inserto de tamiz RSF - acero inoxidable

Adecuado para el modelo de fregadero Line 60

Peso: 545 g

Acero inoxidable

Dimensiones: 171 x 360 x 75mm (AnxFoxAl)

GRIFOS



Todos los grifos Kludi se suministran de la siguiente calidad técnica: Clase Flow A - Clase de ruido I - Instalación rápida - Conexiones flexibles G 3/8 - Anillos obturadores de cerámica - Limitador de agua caliente - Para orificios de 35 mm



Grifería de cromo monomando - Kludi Scope

DN 10, Cromo, caño fijo, Caño orientable 360°

n° de artículo 60013 000000 00

Sin presión

n° de artículo 60014 000000 00

Alta presión



Grifería de cromo monomando - Kludi Zenta

DN 10, Cromo, caño fijo, Caño orientable 360°

n° de artículo 60016 000000 00

Alta presión



Grifería de cromo monomando - Bingo Star

DN 10, Cromo, caño fijo, Caño orientable 360°

n° de artículo 60017 000000 00

Alta presión



Grifería de cromo monomando - Kludi L-line S

DN 10, Cromo, caño fijo, Caño orientable 360°

n° de artículo 60018 000000 00

Alta presión



Grifería de acero inoxidable - Kludi Steel

DN 10, acero inoxidable, caño fijo, Caño orientable 360°

n° de artículo 60022 000000 00

Alta presión

ELECTRODOMÉSTICOS

PARA NUESTRAS MINICOCINAS



n° de artículo 46005 000000 00 **Frigorífico - Stengel KS 5002 EU**

Capacidad bruta: 114 litros	Congelador 4*/Clase EFE: E
Capacidad útil: 100 litros	Descongelación automática
Capacidad del congelador: 14 litros	Conexión: 220 - 240 V / 50 Hz
Generación de ruido: 41dB (A)-C	Clase de clima ST/N (10°-38°C)
Peso: 27,50 kg	Refrigerante: R600 A/Sin CFC
Iluminación LED	Dimensiones: 820 x 497 x 579mm (AlxAnxFo)



n° de artículo 46004 000000 00 **Frigorífico - Stengel KU 1102 EU**

Capacidad bruta: 82 litros	Congelador 2*/Clase EFE: E
Capacidad útil: 74 litros	Consumo de energía 106,0 kW / año
Capacidad del congelador: 8 litros	Conexión: 220 - 240 V / 50 Hz
Generación de ruido 41dB (A)	Clase de clima T/N (16°-43°C)
Peso: 22,5 kg	Refrigerante: R600 A/Sin CFC
Iluminación LED	Dimensiones: 820 x 480 x 560mm (AlxAnxFo)



n° de artículo 42004 000000 00 **Mikroondas - Amica MW 13150 W**

Temporizador de 30 minutos	Cámara de cocción: 17 litros
Programa de descongelación	Microondas: 700 W/ 6 etapas
Pantalla LED Digital	Conexión: 220-240 V / 50 Hz / 1200 kW
Peso: 10,5 kg	Dimensiones: 262 x 452 x 335mm (AlxAnxFo)



n° de artículo 42012 000000 00 **Mikroondas - Stengel STCOMBI 102 - 20I**

Acero inoxidable	Cámara de cocción: 20 litros
Programa de descongelación	Microondas 800 W
Programas automático	Grill 1200 W
Seguro a prueba de niño	Aire caliente / horno 2200 W
Peso: 14,4 kg	Conexión: 230-240 V / 50 Hz
	Dimensiones: 262 x 452 x 390mm (AlxAnxFo)

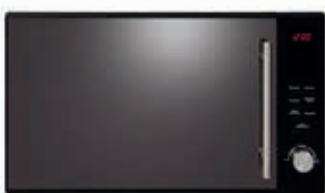

n° de artículo 42011 000000 00 **Mikroondas - Russell Hobbs RHM3003-30I**

Horno de combinación	Cámara de cocción: 30 litros
Programa de descongelación	Microondas 1450 Watt
Programas automático	Grill 1100 Watt
Seguro a prueba de niño	Aire caliente / horno 2500 Watt
	Conexión: 230 - 240 V / 50 Hz
Peso: 19,9 kg	Dimensiones: 335 x 520 x 510mm (AlxAnxFo)

Puede encontrar las fichas técnicas de nuestras aparatos eléctricos en:

www.minikuechen.de/download



n° de artículo 69001 000000 01 **Temporizador** - para mini cocina Kitchenline/Easyline

Compatible con todas las encimeras Stengel MK Kitchenline y ME Easyline
(No compatible con Premiumline & cabinet cocina)

Desconexión bipolar hasta 30 minutos después, 16A / hasta 250V



n° de artículo 44003 000000 00 **Horno** - Stengel EBO9.3H

9 programas: Descongelar, calor superior e inferior, aire caliente, grill,
calor superior con grill, calor superior con grill y convección, calor inferior,
calor superior e inferior con convección, calor inferior

Índice de consumo de energía 93,3 Categoría de eficiencia energética A

Volumen de horneado 68 litros Conexión 220-240V/50 Hz - 2300 W

Peso 30,0 kg

Dimensiones: 595 x 595 x 550 mm (AlxAnxFo)



n° de artículo 41012 000000 00 **Lavavajillas** - Stengel GS6-6FI2

Lavavajillas compacto

Consumo de agua: 6,5 litros

Etiqueta energética F

6 Programas de lavado

Consumo de energía: Eco 0,610 kW/h

Temperaturas 40 - 60°C

Nivel de ruido 49 dB

Capacidad de cubiertos: 6

Conexión: 230V / 50 Hz - 1170-1380 W

Peso: 20 kg

Dimensiones: 438 x 550 x 500 mm (AlxAnxFo)



n° de artículo 41016 000000 00 **Lavavajillas** - Stengel WGSP15-8FI

Capacidad de cubiertos: 15

Consumo de agua 9,8 litros

Temperaturas 45 - 65°C

Etiqueta energética C

Zona de lavado intensivo

Consumo de energía anual 76 kW/h

Indicador luminoso, cajón de cubiertos

Nivel de ruido 38 dB

Auto door opening

Conexión: 230V / 50 Hz - 2100 W

Peso 43 kg

Dimensiones: 815 x 598 x 550 mm (AlxAnxFo)

ELECTRODOMÉSTICOS

PARA NUESTRAS MINICOCINAS



n° de artículo 43008 000000 00 **2 placas vitrocerámica - Stengel EB-GK2**

Tecnología Sensor-touch	Elemento térmico radiador: Ø145mm / 1200W
Niveles de potencia por placa: 9	Elemento térmico radiador: Ø180mm / 1800W
Temporizador	Cable de 2,5m con conector
Consumo nominal de corriente:	Conexión: 220 - 240 V / 50 Hz - 3000 W
Peso: 4,5 kg	Dimensiones: 288 x 53 x 520 mm (AnxAlxFo)



n° de artículo 43012 000000 00 **2 placas inducción - Stengel - IF2BG**

Zona de cocción doble por inducción	Dispositivo de protección para niños
Tecnología Sensor-touch	Potencia 3600 W (1500 / 2200 W)
Booster Funktion	Cable de 2,5m con conector
9 Leistungsstufen je Zone	Conexión 220-240 V / 50 Hz
Peso: 4,2 kg	Dimensiones: 290 x 62 x 520 mm (AnxAlxFo)



n° de artículo 4017 000000 00 **Campana extractora - Wiggo WE-E513G**

Anchura 50 cm - cristal negro	Control táctil
Racor: 125 mm	Modo recirculación/escape de aire
Iluminación 2x 1W LED	Generación de ruido: 63 dBA
3 Niveles de potencia	Rendimiento del aire de escape max. 300 m³/h
Eficiencia energética D	Conexión: 230 V / 50 Hz - 100 W
Peso: 6,4 / 6,7 kg	Dimensiones: 495x373x772-877mm (AnxFoxAl)



n° de artículo 45007 000000 00 **Campana extractora - Amica UH17052-3-E - 50cm**

Racor: 125 mm	3 niveles de rendimiento 105-173 m³ / h
Iluminación: LED 4W	Generación de ruido: 52 - 63 dBA
Peso: 3,9 kg / cable 140cm	Conexión: 230 V / 50 Hz - 90 W
Eficiencia energética C	Dimensiones: 500 x 505 x 130mm (AnxFoxAl)



n° de artículo 45013 000000 00 **Campana extractora - Amica UH17010-4-E - 60cm**

Racor: 125 mm	3 niveles de rendimiento 110-178 m³ / h
Iluminación: LED 4W	Generación de ruido: 53 - 63 dBA
Peso: 4,5 kg / cable 140 cm	Conexión: 230 V / 50 Hz - 90 W
Eficiencia energética C	Dimensiones: 600 x 505 x 130mm (AnxFoxAl)

Puede encontrar las fichas técnicas de nuestras aparatos eléctricos en:
www.minikuechen.de/download

n° de artículo 45002 000000 00 **Campana extractora - PKM UBH6002-2H- 60cm**



Modo recirculación/escape de aire, Generación de ruido 58 - max. 63 dBA

Iluminación LED 2,5W

Consumo de energía anual 35,4 kWh/J

Niveles de potencia 220-301 m³/h

Eficiencia energética E

Extensible

Conexión: 220 - 240 V / 50 Hz - 67,5 W

Peso: 6,0 kg

Racor: 125 mm

Dimensiones: 600x280-430x176 mm (AnxFoxAl)

n° de artículo 47003 000000 00 **Calentador bajo encimera - Dimplex ACK 5 U**



Volumen: 5 litros - sin presión

Eficiencia energética A

Temperatura del agua: 35 - 85°C

Conexión: 230 V / 50 Hz - 2000 W

Tipo de protección: IP24

Categoría de protección: I

Peso: 3,5 kg

Dimensiones: 256 x 213 x 390mm (AnxFoxAl)

n° de artículo 47007 000000 00 **Regleta de luz Aluminio/Acero inoxidable - 2 caja de enchufe**



Regleta de luz LED incluyendo 2 caja de enchufes

Carcasa de aluminio / Acero inoxidable

Conexión: 230 V / 50 Hz - 6,5 W

Flujo luminoso 644 lumen

Dimensiones: 560 x 71 x 71 mm (AnxFoxAl)

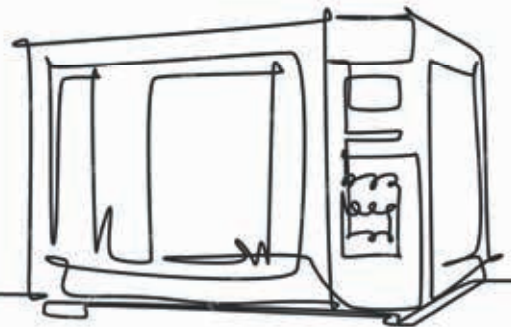

PROYECTOS Y PLANES DE CONSTRUCCIÓN

¡Bienvenido al mundo de los proyectos de cocina!

Descubra en nuestro catálogo una variada selección de inspiradoras soluciones de diseño de cocinas para su vivienda.

Las cocinas metálicas de Stengel impresionan por su durabilidad, materiales de alta calidad, fácil instalación, alto grado de protección contra incendios, bajos costes de seguimiento y diseño moderno.

Ofrecemos una amplia gama de opciones para hacer realidad sus ideas individuales.

Ya se trate de residencias de estudiantes o de ancianos, pisos de vacaciones, oficinas o complejos de apartamentos, tenemos la solución ideal para usted.

Nuestros puntos fuertes para su proyecto:

Le acompañamos personal y profesionalmente desde la idea inicial hasta la finalización. Ya sea arquitecto, oficina de planificación o empresa constructora, estamos a su lado en todo. Gracias a nuestra extensa experiencia en la planificación de proyectos y a nuestro departamento interno de diseño, nuestro equipo puede responder específicamente a sus requisitos individuales y también realizar productos a medida con rapidez y profesionalidad.

Nuestra amplia lista de referencias dentro y fuera del país es prueba de nuestro alto rendimiento en el sector de proyectos.

Si desea una visión general detallada, visite nuestro sitio web.

Estaremos encantados de colaborar con usted en la planificación y realización de su proyecto de cocina.





PROYECTOS Y PLANES DE CONSTRUCCIÓN

...en toda Europa

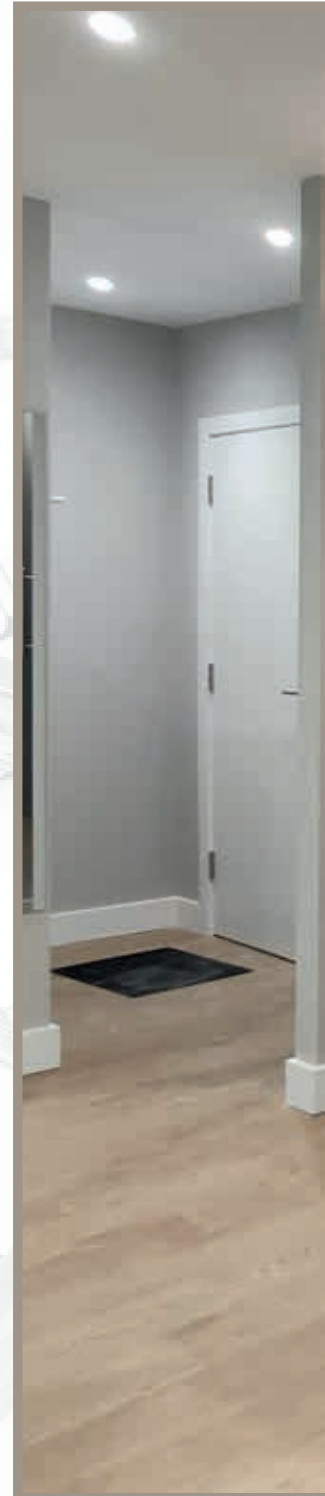



LA EMPRESA

Stengel Steel Concept GmbH...

...es sinónimo de formas claras, realización inteligente, sencillez, materiales de alta calidad, plena funcionalidad en los espacios más reducidos y equipamiento técnico del más alto nivel.

Como sucursal de ventas de **Stengel GmbH** con sede en Ellwangen/Baden Württemberg, disponemos de todas las técnicas y posibilidades del procesamiento de metales. Aquí nos beneficiamos de nuestro propio diseño y producción.



La Stengel GmbH

Producción con la máxima flexibilidad y productividad

Gracias a los procesos de conformado y fabricación más avanzados, hoy en día casi no hay límites para los diseños y construcciones posibles en la producción de chapas metálicas.

La empresa **Stengel GmbH** es una empresa familiar mediana con sede en Ellwangen / Alemania que fabrica las minicocinas Stengel. Stengel GmbH posee ya una experiencia de más de 50 años en el sector del tratamiento industrial de chapas de acero y metal.

Con sus más de 1000 empleados, una superficie aproximada de producción y almacenaje de 135.000 m², sus propias cabinas de pintura en polvo y una ultramoderna maquinaria, **Stengel GmbH** está perfectamente capacitada para cumplir de manera óptima los requisitos del actual mercado. Además de las minicocinas, **Stengel GmbH** fabrica más de 50.000 productos, entre los cuales se hallan por ejemplo baños modulares para edificios y construcción naval, armarios para servidores, mobiliario de oficina e equipamientos para tiendas, así como muchos otros productos para destacados fabricantes de toda Europa.



ENTREGA DE NUESTRAS MINICOCINAS

Garantizamos una entrega rápida y fiable junto con nuestras empresas asociadas.



EMBALAJE

Nuestras **minicocinas** se entregan en palés y con embalaje estándar. Según el modelo de cocina, los electrodomésticos como hornos, microondas y lavavajillas se suministran en paquete separado o directamente integrados a la cocina.

NUESTROS ASOCIADOS DE LOGÍSTICA

stengel

DACHSER
Intelligent Logistics

 **SPEDITION
PFLEIDERER**
MÖBELLOGISTIK IN PERFEKTION

DIAGRAMA DE CONEXIONES

COCINA ARMARIO - SKM

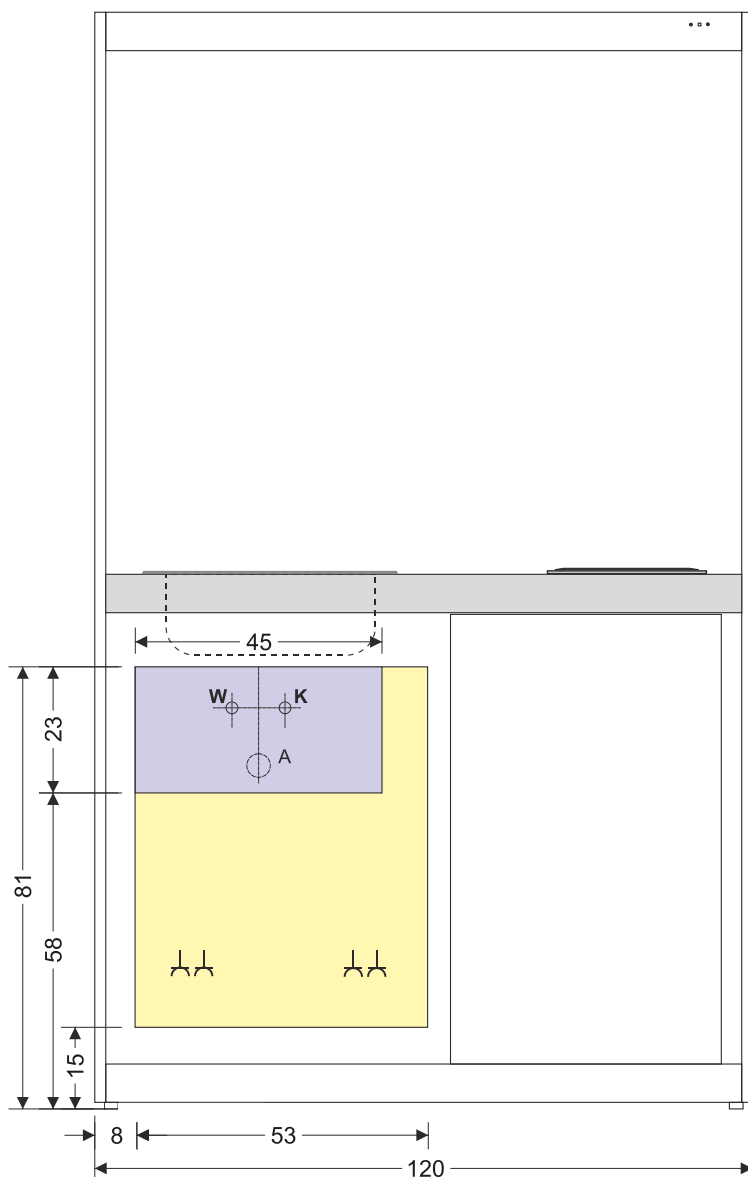

Nota:

 = Área recomendada para conexiones de agua

 = Área recomendada para conexiones eléctricas

 = Instale en el lugar de instalación el número de tomas de el. circuitos de 230 V que corresponda al número de electrodomésticos

W = conexión agua caliente

K = conexión agua fría

A = conexión tubería desagüe

El esquema debe considerarse como una recomendación para la conexión. Modificaciones posibles in situ dependiendo de las condiciones estructurales.

Circuitos con interruptor de seguridad (desconexión de la puerta):
1x 16 A para placa de cocina hasta 2200 - 3500 W
1x 16 A para microondas / luz (un enchufe por cada circuito)



¡IMPORTANTE!

La cocina está dispuesta a la derecha y el fregadero a la izquierda. Antes de la instalación, compruebe qué pared lateral de la cocina o del fregadero está presente e instale las conexiones al lado opuesto.

No se admiten reclamaciones posteriores.

Recomendamos recurrir a un especialista sanitario o eléctrico para realizar la conexión de la cocina.

DIAGRAMA DE CONEXIONES

MINIKÜCHEN MP - MK - ME

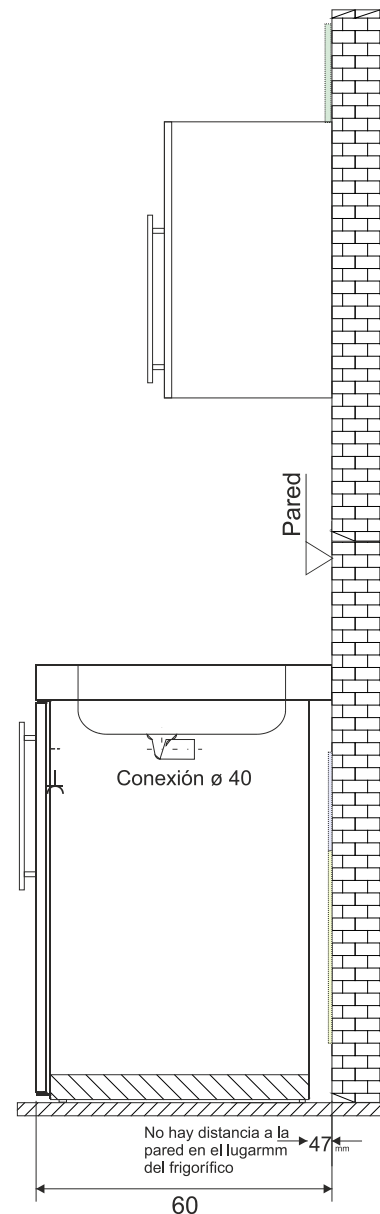
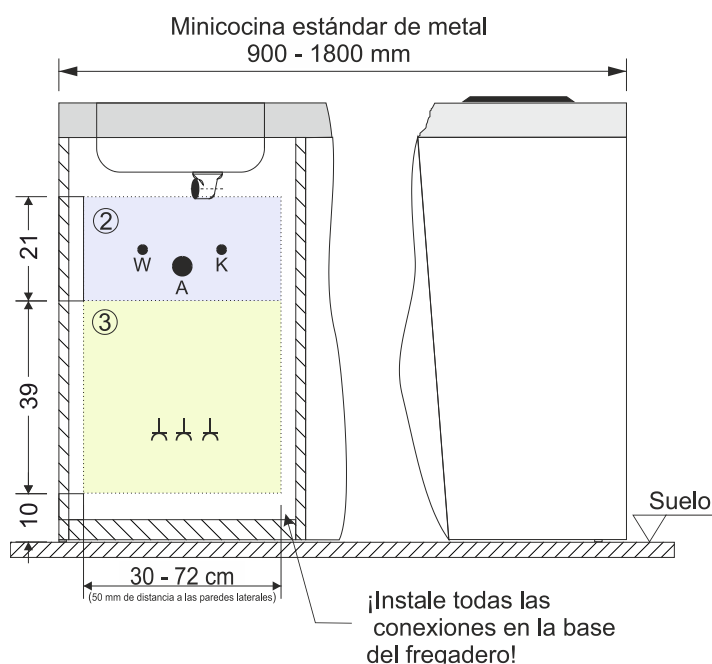
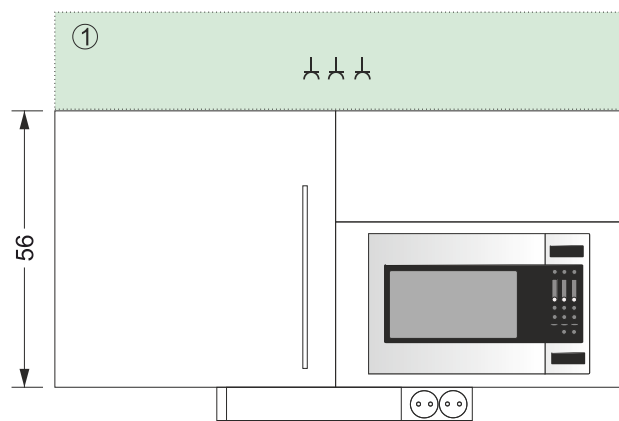

- ① Área recomendada para conexiones eléctricas armario alto (p.ej. microondas, lámparas, campana extractora, etc.)
- ② Área recomendada para conexiones de agua
- ③ Área recomendada para conexiones eléctricas minicocina (p. ej. refrigerador, microondas, lavavajillas, horno, etc.)

- Los módulos bajos de la minicocina se suministran sin pared posterior
- Número de conexiones eléctricas según el número de electrodomésticos
- Todos los electrodomésticos con enchufes Schuko de 230 V
- Para los datos de rendimiento de los electrodomésticos véase las hojas de datos o notas

Distancias en el lugar de instalación:

- pared - cajón	=	130 mm
- pared - lavavajillas	=	65 mm
- pared - refrigerador 4* (MK / MP)	=	15-18 mm
- pared - refrigerador 2* (ME)	=	50 mm
- pared - microondas	=	240-280 mm
- pared - horno	=	25 mm
- pared - estante	=	50 mm



Stengel Steel Concept GmbH

Wilhelm-Maybach-Str. 1-3

73479 Ellwangen

Alemania

Teléfono: +49 7961 9121 - 400

email: office@stengel-steelconcept.com

www.stengel-steelconcept.com

www.stengel-iberica.es

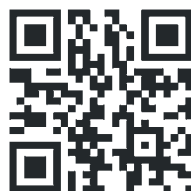

stengel
COCINAS